

 **INSTANTANEOUS HOUSEHOLD WATER HEATERS**



series "Beta"

MANUAL FOR INSTALLATION, OPERATION AND MAINTENANCE



**WATERVERWARMERS MET SNELLE ACCUMULATIE VAN
WARM WATER VOOR HUISHOUDELIJK GEBRUIK**



serie „Beta“

HANDLEIDING VOOR INSTALLATIE, BEDIENING EN ONDERHOUD



ΟΙΚΙΑΚΟΙ ΤΑΧΥΘΕΡΜΟΣΪΦΩΝΕΣ



οικογένεια <<Beta>>

ΟΔΗΓΙΕΣ ΕΓΚΑΤΑΣΤΑΣΗΣ, ΧΡΗΣΗΣ ΚΑΙ ΣΥΝΤΗΡΗΣΗΣ



CHAUFFE-EAU INSTANTANÉ À USAGE DOMESTIQUE



Famille «Beta»

INSTRUCTIONS DE MONTAGE, UTILISATION ET MAINTENANCE



ПОБУТОВІ ПРОТОЧНІ ВОДОНАГРІВАЧІ



серії "Beta"

ІНСТРУКЦІЯ ЗІ ВСТАНОВЛЕННЯ, ВИКОРИСТАННЯ ТА ОБСЛУГОВУВАННЯ



БЫТОВЫЕ ПРОТОЧНЫЕ ВОДОНАГРЕВАТЕЛИ



фамилия „Beta“

ИНСТРУКЦИЯ ПО УСТАНОВКЕ, ИСПОЛЬЗОВАНИЮ И ОБСЛУЖИВАНИЮ

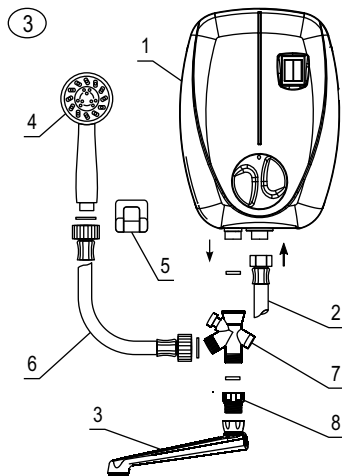
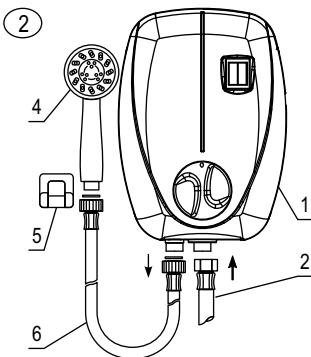
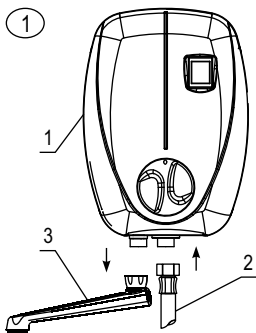

	(EN)	(NL)	(GR)	(FR)
1	Water heater	Waterv warmer	Θερμοσίφωνας	Chaufe-eau
2	Flexible pipe	Flexibele buis	Εύκαμπτος σωλήνας	Tuyau flexible
3	Winch	Lier	Ρουζόνι	Mélangeur à bec (Robinet)
4	Hand shower	Handdouche	Ντους χειρός	Douche à main
5	Stand	Ophangsteun	Βάση	Support
6	Connecting hose	Verbindings slang	Σπιράλ	Tuyau de raccordement
7	Dispenser	Verdeler	Διανομέας	Distributeur
8	Winch adapter	Lier adapter	Ρακόρ	Raccord pour le robinet

	(UA)	(RU)
1	Водонагрівач	Водонагреватель
2	Гнучка труба	Гибкая труба
3	Вихід	Излив
4	Ручний душ	Ручной душ
5	Стійка	Стойка
6	З'єднуючий шланг	Соединяющий шланг
7	Розподільник	Распределитель
8	Перехідник для виходу	Переходник для излива

I	72485 Beta 4	72486 Beta 7	72486B Beta 7	72486C Beta 7
II	1	1	2	3
III	III.1	III.1	III.2	III.3
IV	IV. 1			
V	0 MPa			
VI	0.2-0.8 MPa			
VII	230 V~			
VIII	3500 W	6500 W (3500 W + 3000 W)		
IX	45 °C at/bij/σε 1 l/min	t _{max} ≤ 50 °C at 2.4 l/min 40 °C at/bij/σε 3.3 l/min 36 °C at/bij/σε 3.8 l/min	t _{max} ≤ 68 °C at/bij/σε 1.6 l/min 50 °C at/bij/σε 2.4 l/min 36 °C at/bij/σε 3.8 l/min	
	298x195x134 mm			
X				

I - Type / Model / Μοντέλο / Modèle / Модель

II - Figures / Afb. / Σχήμα / Figure / Мапиюнок / Рисунок

III - Functions / Geschikt / Σκοπός / Destination / Призначення / Назначение

III.1 - For sink / Voor wastafel / Για νεροχύτε / Pour évier / Для раковины/ Для раковины

III.2 - For bath-shower / Voor badkamer / Για μπάνιο / Pour salle de bain / Для ванной/ Для ванной

III.3 - Combined (for sink and with shower) / Gecombineerd (voor wastafel en met douche) / Συνδυασμένο (για νεροχύτε και με ντους) / Combiné (pour évier et avec douche) / Комбиниованый (для раковины с душем) / Комбиниованный (для раковины с душем)

IV - Type of the appliance / Type toestel / Τύπος συσκευής / Type de l'appareil / Тип виробу / Тип прибора

IV.1 - With free drain off (with open output pipe) / Met vrije uitstroming (met open uitgang) / Με ελεύθερη ροή (με ανοιχτή έξοδο) / à écoulement libre (sortie ouverte) / З відкритим виходом / Со свободным изливом (с открытым выходом)

V - Rated pressure / Nominale druk / Ονομαστική πίεση / Pression nominale / Номинальный тиск / Номинальное давление

VI - Water pressure in the water supply grid / Nominale druk van het water in het watervoorzieningssysteem / Πίεση νερού στο δίκτυο ύδρευσης / Pression de l'eau dans les conduites de plomberie / Тиск води у водопроводі / Давление воды в водопроводе

VII - Voltage / Spanning / Τάση / Tension / Напруга / Напряжение

VIII - Power / Vermogen / Ισχύς / Puissance / Потужність / Мощность

IX - Outflow water temperature at rated power and inlet water at 12 °C / Temperatuur van het uitstromende water bij de reeds opgegeven vermogen en het water dat wordt ingelaten 12 °C / Θερμοκρασία νερού εξόδου σε δηλωμένη ισχύ και νερό εισόδου 12 °C / Température de l'eau à la sortie, à puissance déclarée, et à température de 12 °C de l'eau à l'entrée / Температура виходу води при заявленій потужності і температурі вхідної води 12 °C / Температура вытекающей воды при объявленной мощности и входящей воде 12 °C

X - Dimensions / Afmetingen / Συνολικές διαστάσεις / Габарити / Габариты

t_{max.st.} - outflow water maximum temperature at which the thermostat does not switches off
 - max. temperatuur van het uitstromende water, waarbij de thermostaat niet uitgaat.
 - μέγιστη θερμοκρασία νερού εξόδου, στην οποία ο θερμοστάτης δεν ενεργοποιείται.
 - température maximale de l'eau à la sortie, à laquelle le thermostat ne s'active pas.
 - максимальная температура выхода воды, при которой термостат не выключается
 - максимальная температура вытекающей воды, при которой термостат не выключается

All parameters shown in the table are approximate /
 De waarden van de parameters in de tabel zijn indicatief /
 Οι τιμές του πίνακα είναι κατά προσέγγιση. /
 Les valeurs du tableau sont approximatives. /
 Значення в таблиці є приблизними /
 Значення в таблиці являються приблизительными

	(EN)	(NL)	(GR)	(FR)	(UA)	(RU)
1	Terminal	Klem	Τερματικό	Borne	Клема	Клемма
2	Cable clamp	Kabelklem	Σφιγκτήρας καλωδίου	Attache pour câble	Скоба для кабеля	Скоба для кабеля
3	Cable entry	Kabelinvoer	Είσοδος καλωδίου	Entrée de câble	Вхід для кабеля	Вход для кабеля

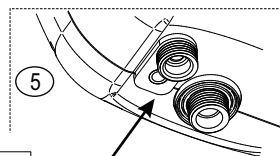
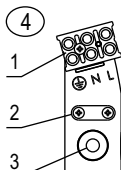

WARNING! Before installation and operation with the appliance, read carefully the present manual!

KEY SAFETY REQUIREMENTS

Before starting the installation of your appliance and its operation it is compulsory to read carefully the text of the instructions booklet. It is designed to familiarize you with the unit, with the rules for its proper and safe use and the minimum activities necessary to maintain and service it. Furthermore, you will need to provide this guide for use by qualified persons who will install and repair the

unit in case of malfunctioning. Installation and commissioning of the unit is not a warranty obligation of the seller and/or manufacturer.

Keep this guide in a suitable place for future reference. Compliance with the rules helps for safety use of the appliance and is one of the warranty terms and conditions.

ATTENTION! The water heater is intended for domestic use only, in the household and serves to heat water from the common water supply network which composition and indicators are within the scope of the water legislation related to the regulations.

ATTENTION! The water heater must be installed and used according to the requirements of this instruction only in non-freezing areas with normal fire safety and under conditions corresponding to the degree of protection against water penetration. Otherwise, it will cause a defect in the appliance, which may constitute a hazard and which, due to failure to comply with this installation and use instruction, will not be covered by the manufacturer or the dealer warranty obligations.

ATTENTION! The installation of the water heater and its connection to the water supply system shall only be carried out by qualified persons in accordance with the instructions in this booklet and the current local regulations. The water pressure in the water main must be not less than 0.2 MPa and not more than 0.8 MPa. It is imperative to install the safety and other accessories supplied by the manufacturer or recommended by the manufacturer!

WARNING! The water-heaters of the "Beta" family have an open outlet to the atmosphere and it is strictly FORBIDDEN to connect to their outlet pipe any stop valve! Failure to do so will cause the appliance to be destroyed!

WARNING! It is forbidden to use fittings attached to the outlet pipe (outgoing hoses, distributor, winch, etc.) which are not provided by the manufacturer or are not in agreement with the manufacturer.

WARNING! It is forbidden to install the appliance so that it operates under pressure!

WARNING! Installing a hand shower different from that provided by the manufacturer is forbidden because it may impair the functionality and safety of the appliance! Only place a hand shower provided by the manufacturer and never install an additional water flow limiter.

WARNING! It is FORBIDDEN to block the pipe opening, which drains the water from the safety valve of the appliance. Fig. 5.

ATTENTION! Connection of the water heater to the power supply network should be performed only by qualified persons in accordance with the instructions in present manual and local regulations in force. The appliance should be properly connected to the current-carrying wires and the protection grid! DO NOT connect the appliance to the electrical installation before filling its water tank up completely with water! Failure to comply shall make the appliance dangerous and in such state its use is strictly forbidden!

WARNING! IT IS MANDATORY to connect the power cord of the "Beta 4" water heater to ONLY straight and properly, including protectively connected contact with protective plates

"Shuko" type / French type.

WARNING! If the power cord and/or plug of the "Beta 4" water heater is damaged, contact your nearest authorized by the supplier or the manufacturer service or repair shop as the power cord must be replaced by the manufacturer, his service representative or a person with such a qualification in order to avoid danger.

WARNING! It is IMPERATIVE that a device is installed in the electric current circuit intended for the "Beta 7" water heaters, which in the conditions of category III overvoltage ensures complete disconnection of all poles. The conductors between the circuit and the device incoming electrical terminals must NOT be interrupted by any circuit breaker or fuse. If the water heater is a modification with a shower, the device must be installed outside the room in which the appliance is fitted.

WARNING! The shower must not be immersed in a pot with water! Its openings must be regularly cleaned! The connecting hose must not be folded to a degree of water stop!

WARNING! This appliance can be used by children aged from 3 years and above and persons with reduced physical, sensory or mental capabilities, or lack experience and knowledge, if they have been given supervision or instruction concerning use of the appliance in a safe way and understand the hazards involved. Children shall not play with the appliance. Cleaning and user maintenance shall not be made by children without supervision.

WARNING! Do not switch on the appliance if the water in the water tank is likely to be frozen! This may cause damage to the heater and water tank, which could cause danger.

WARNING! Do not touch the appliance and its controls, do not disconnect the appliance plug from the socket (when the appliance has a cord with a plug) when you are wet, barefoot or in a wet place!

WARNING! There is a risk of burning with hot water when using the appliance!

WARNING! The flow and temperature regulator of the flowing water must not be overloaded to avoid damage.

WARNING! When using the appliance it is FORBIDDEN to clog the winch or to bend the shower joint in order to reduce the flow of running water. Do not immerse the hand shower in water containers (such as a bathtub), as this will cause an increase in the water pressure in the water tank and this may result in the built-in safety valve being triggered.

WARNING! Periodic cleaning of the spraying holes of the winch and the hand shower is mandatory - see section "UNIT MAINTENANCE AND PREVENTION".

WARNING! If it is probable that the temperature of the room where the water heater is below 0 °C, it is imperative that the water from the water tank is drained - see section "UNIT MAINTENANCE AND PREVENTION". IT IS PROHIBITED to switch on the appliance if there is a doubt that the water is frozen in it. When draining the water from the water tank of the appliance, it is necessary to take all necessary measures to prevent damage from the leaked water.

WARNING! The water supply of the appliance by another water heater or system is PROHIBITED!

ENVIRONMENTAL PROTECTION

This appliance is marked according to the European directive concerning waste electric and electronic equipment (WEEE). By ensuring this product is disposed of correctly, you will help prevent potential negative consequences for the environment and human health, which could otherwise be caused by inappropriate waste handling of this product.



The symbol on the product, or on the accompanying documents indicates that this appliance may not be treated as household waste. Instead it should be handed over to the applicable collection point for the recycling of electrical and electronic equipment. Disposal must be carried out in accordance with local environmental regulations for waste disposal. For more detailed information about treatment, recovery and recycling of this product, please contact your local city office, your household waste disposal service or the shop where you purchased the product.

TECHNICAL DESCRIPTION

The water heater is intended for domestic purposes in households, and can provide hot water from the water supply system only on the spot where it is mounted. The unit electric heater / heaters operate and heat water only while water flows through the device. This water heater does not store hot water in a tank.

The heated water should be correspond to the normative documents for domestic water. The water pressure in the water supply system should be higher than 0.2 MPa and lower than 0.8 MPa (respectively 2 bar and 8 bar). If the water supply pressure is lower than 0.2 MPa the water heater cannot work or will not work properly.

The instantaneous water heaters series "Beta" are produced in three main modifications according their intended use: for sink (Fig. 1); for shower-bath (Fig. 2); combined – for sinks and shower (Fig. 3). Due to permanent structure improvements, components and fittings may differ from those shown in Fig. 1, 2 and 3.

INSTALLATION ON THE WALL OF THE PREMISE

The instantaneous water heater can be mounted only on the premise wall, which is fire safe and in which temperature cannot fall below 0 °C. On the unit back cover there are three openings through which must pass the fixtures providing its firm and stable attachment to the wall. The openings can be reached once the four screws on the left and right side of the appliance are unscrewed and the unit front cover is carefully removed. A template is supplied with the unit package in order to ease the determination of the holes for the fixing dowels. While attaching the device to the wall must be provided a minimum distance of 3 mm between the back cover (back of the unit) and the wall.

WARNING! When installing the device front cover the knob for adjusting the water flow rate and temperature may rotate inadvertently. We recommend that you mark (highlight) the knob position before removing the cover. Thus you will be safe of the likely breakage of parts due to excessive torque.

WARNING! When dismantling the unit front cover pay attention not to disassemble the electric wires. If, however, it happens, call a specialist from the manufacturer authorized service companies to restore the wiring in accordance with unit wiring diagram. Otherwise, you may impair the appliance safety.

The location (height from the sink or from the floor) must comply with available fittings (hoses, dispenser, and other connecting elements).

The water heaters Beta 4 (model 72485), Beta 7 for sink (model 72486); combined – for sinks and shower (model 72486C) are installed at suitable distance above the sink.

The water heater for shower-bath Beta 7 (model 72486B) is installed so that the top edge of its box must be higher than the water apertures of the hanging on its stand hand shower (at least 2 m from the bathing floor). The hand shower stand is attached in a place where the use of shower water can not spray the tank. If the hand shower is attached above a tub when it is taken free from its stand with fully relaxed hose, the water shower apertures must not immerse in the tub filled with water.

Once the water heater is attached to the wall its front cover is mounted again and secured with its screws.

WARNING! Failure to comply with these installation requirements can degrade the appliance safety and damage it.

CONNECTION TO THE WATER SUPPLY

The water pressure in the water supply system should be higher than 2 bar (0.2 MPa) and lower than 8 bar (0.8 MPa). If the water pressure is lower than the minimum required, the appliance shall function with degraded capacity or it may not operate at all.

The appliance inlet pipe is marked with blue insert and has thread of 1/2". For easier connection and maintenance of the appliance we recommend to use a flexible tube with metal braid and a suitable length. Use only new flexible tubes compliant to water supply pressure - using old tubes is not acceptable.

The unit outlet pipe is marked with red insert and it is **COMPULSORY** to connect it only with the supplied in the manufacturer package winch, adapter or hose.

When tightening the threaded connections use only enclosed gaskets taking care not to apply excessive force in order to prevent damage to the appliance.

WARNING! The use of fittings mounted to the outlet pipe (outlet hose, dispenser, winch, etc.) that are not supplied by the manufacturer or are not approved by him is strictly prohibited.

WARNING! The instantaneous water heaters of series Beta are produced with an open outlet to the atmosphere and it is absolutely **PROHIBITED** to connect their outlet pipe to the stop water tap. Failure to comply with this requirement shall destroy the appliance!

The water heater tank is filled with water by turning the water flow and temperature adjustment knob anti-clockwise to the end (from position STOP in the blue arrow direction). Wait until from the winch or the hand shower apertures starts to flow thick and strong stream of water. Turn the unit knob to STOP while taking care not to apply excessive force. Because the appliance is with an open outcome (the water tank is permanently connected with the atmosphere through its outlet pipe), when the knob is rotated to STOP it is possible that from the winch (or the shower apertures) flows out some water until the tank outlet system is completely empty. This is not a defect and the amount of water is minimal.

WARNING! Failure to fill the unit water tank shall cause its damage.

WARNING! Such consequences are not within the scope of manufacturer or seller warranty liabilities and shall be at the expense of the party, which has not observed the present manual instructions.

WATER HEATER CONNECTION TO THE POWER SUPPLY NETWORK

The instantaneous water heaters of series Beta have an electrocution degree of protection Class I.

The mains circuit (230V ~) to which the appliance is connected must be three-wire: phase, neutral, and grounding conductors. All the extremities of wires in the appliance circuit must be properly connected to the main power switchboard and in the heater connection point to the power supply grid. The installation grounding conductor must not be interrupted at no place on its route from the appliance to the main power switchboard. The cross section of the circuit conductors and the fuse size are discussed below.

The electric installation to which the heater will be connected must be built in accordance with the requirements of the applicable statutes and local regulations in force.

Beta 4 – connection is carried out by plugging the power cord into working and properly connected contact with protective plates type Schuco. The contact must be with protection level IPX4. The wires from the contact electrical circuit must be with a cross section of at least 2.5 mm² and the fuse in each phase circuit must be 16A.

Beta 7 – the connection is carried out using a three-wire cable connected directly in the unit column terminal. The phase conductor is connected with the column marked L, the neutral – with N, and the grounding – with the column marked with protective grounding sign. The wires of the power cord must be with a cross section of at least 4 mm², and the fuse in the phase circuit – 35A.

WARNING! IT IS **COMPULSORY** that in the electric circuit feeding the instantaneous water heaters Beta 7 is installed such a device which in the conditions of over voltage category III provides full disconnection of all poles. The conductors between the circuit and the device incoming electrical terminals must not be interrupted by any circuit breaker or fuse. If the water heater is a modification with shower the device must be fitted

outside the premise where the appliance is mounted.

WARNING! Failure to comply with the requirements concerning connection to the mains shall impede the appliance safety, in which it is prohibited to use. Such consequences are not within the scope of manufacturer or seller warranty liabilities and shall be at the expense of the party, which has not observed the present manual instructions.

Once the water heater is installed and connected properly with water and electric supply networks it should be put into operation and tested for functionality. The water heater connection and functionality check are not manufacturer or dealer warranty obligations and are not covered by warranty service.

The electric installation inspection and the connection of the water heater while placing the device in operation can be carried out only by authorized persons.

HOW TO USE THE APPLIANCE

The water heater can be switched in operation ONLY after being filled with water. CHECK! Carry out the inspection at switched off heater (the key marked "0" extremities are pressed) and turn the knob in the blue arrow direction. If from the winch (the shower apertures) do not leak water it is likely that these are blocked. In such case the device operation is prohibited - please refer to the section Maintenance and prevention.

WARNING! Do never switch the appliance if there is a chance that the water in the water tank is frozen! This will cause damage to the water heater and its tank, and it may also reduce the appliance safety.

With the water heater dispenser handle (button) for sink with a shower you may switch the water flow from the winch to the shower. Switching back from the shower to the winch is done by turning the dispenser handle (button) back. ATTENTION! The dispenser has no mid position for stopping the water flow. Switch carefully and without undue effort on the dispenser handle (button) in order to avoid damage to the dispenser, water heater or other fittings.

you may switch on in operation mode the filled with water and connected to the mains water heater by turning the knob for water flow and temperature adjustments from STOP to counter-clockwise.

When the key is switched off (the extremity marked "0" is pressed) from the winch (shower) shall flow cold water.

When the key is switched on (the extremity of the key marked "I" and / or "II" is pressed) when rotating the knob after reaching a certain water flow, the key indicator lamp shall light up and the heater will turn on. The water temperature stabilizes after about 15-30 s.

When the key is in position on, turning the knob clockwise or counter-clockwise shall select the optimum water temperature for each specific case.

Higher water temperatures are obtained nearer the red arrow on the scale knob to STOP.

The water temperature may be adjusted for Beta 7 by switching on one or both heaters (marked "I" and "II").

Within the water heaters is fitted a thermal limiter to prevent water temperature raise beyond specific temperature. When the water temperature reaches such limit, the limiter switches off the heaters and then once the temperature falls too low switches them on.

For all water heater models it may occur at very significant decrease of the water flow through the unit that the integrated hydraulic breaker disconnects the heaters. Once the water flow increases the heaters shall be switched on.

WARNING! When using the device is PROHIBITED to clog the winch or bend the connecting shower hose to reduce the water flow. Do not immerse the hand shower in containers with water (e.g. bath tub) because this will increase the water pressure in the tank thus activating the built-in safety valve.

WARNING! You should not use the appliance in case of doubt that the water within is frozen.

Once completing the appliance use, turn the knob towards STOP, wait for the water from the winch (shower) to outflow and switch the key / keys to "0".

UNIT MAINTENANCE AND PREVENTION

After a period of appliance use it is possible that the spray head nozzles clog and need to be cleaned.

The device is equipped with integrated special valve protecting its structure

from any hazardous pressure increase in the water tank. In such cases the valve membrane is torn and the discharge pipe valve starts leaking. The valve tube nozzle is behind the appliance pipe for hot water.

Increasing the water pressure in the water tank of the appliance is a result of non-compliance with the appliance installation and usage requirements - mounting the appliance to operate under pressure, bending the shower hose or plugging the hot water pipe outlet, irregular cleaning of the limestone deposits in the areas with such water, water freezing etc. Replacing the safety valve membrane is not a warranty obligation of the trader and/or manufacturer.

WARNING! IT IS PROHIBITED to clog the opening of the safety valve pipe!

When water leaks from the safety valve pipe nozzle it is MANDATORY immediately to:

- Stop using the appliance by turning the inflow knob to stop the water flow through the unit;
- Switch off the key (position marked "0");
- Switch off the unit from mains - for Beta 4 unplug the power cord from the socket, while for Beta 7 switch off the additional switch;
- Contact the nearest authorized by the manufacturer service company.

To protect the appliance in areas with water with high limestone content, we recommend to clean limestone deposits on heaters from time to time. This can be carried out only by authorized by the manufacturer repair specialists because it requires unit disassembly. This service is not part of manufacturer warranty liabilities.

In case of doubts for temperatures below zero in the premise where the appliance is installed, the water must be run off. This is carried out by taking off the inlet pipe (marked with a blue insert) from the water supply grid, after having interrupted water access to it, for Beta 7 the hose from the outlet pipe (red insert) must be disconnected too, then turn the knob to adjust the water flow and temperature in direction of the arrow to end position and wait until the water drain off completely from the appliance water tank.

WARNING! When draining the water out of the water tank all necessary precautions must be taken to prevent damages from flowing out water.

If the unit inlet pipe does not leak water you should contact the nearest authorized service center to remove the particles clogging the system (most probably limestone).

The water heater outer shell and remaining parts can be cleaned using only a slightly damp soft cotton cloth and never with invasive and/or abrasive substances and preparations. Before cleaning the appliance, it MUST be disconnected from the power supply with the additional disconnection device. IT IS FORBIDDEN to clean the appliance with steam generator. Particular attention should be paid to prevent wetting of the appliance light switch on its control panel. The water heater may be switched on in operation only after complete removal of moisture.

FAILURES

In cases when the heater does not heat water, check if it is correctly connected to the mains, or if the power supply in the premise is not cut off, or if the illuminated switch is not in position off, or if the water flowing through the appliance is too little, or if the pressure in the plumbing is not lower than necessary.

If none of the above listed possible causes is present, disconnect the heater from the power supply, stop the water flow to the appliance, and call the nearest authorized service company.

In the event that with normal water supply and knob turned to its maximum position and switched on power supply (mains and unit key illuminated) from the winch or the shower apertures is leaking water, and key buttons are glowing, IMMEDIATELY UNPLUG THE APPLIANCE from both the power and the water supply networks. IT IS FORBIDDEN to attempt appliance subsequent switch on. Immediately contact the nearest authorized by the manufacturer service company.

In case of failure of the power cord and plug of Beta 4 contact the nearest authorized by the manufacturer service company as the cord with plug must be replaced by the manufacturer, its service agent, or a person with similar qualifications in order to avoid danger.

During the appliance usage and maintenance do not damage the metal plate with its technical data and serial number. If you take it from the appliance store it together with the warranty card because this is the only way to identify the product you purchased.

WARRANTY, WARRANTY PERIOD AND WARRANTY CONDITIONS

The warranty, warranty conditions, warranty period, warranty validity for purchased appliance and service related manufacturer or vendor liabilities during the appliance warranty period are listed in the appliance warranty form. When buying the appliance the warranty form must be filled and signed both by seller and buyer. Keep the warranty form in a secure place.

In all instances shall be in force the applicable laws, regulations and other legislation dealing with the rights and obligations of consumer, seller and manufacturer, and their relationships related to purchased water heater, its installation, use, servicing and maintenance.

This appliance warranty shall be in force only is it:

- Is installed in accordance with the instructions for installation and usage;
- Is used only for the purpose it is produced and in accordance with the instructions for installation and usage;

The warranty shall consist of free of charge repairs of any factory related defaults that may manifest during the warranty period; The repairs shall be carried out only by reseller authorized experts and/or technicians.

This unit warranty shall not be valid for any damage caused by:

- Incorrect transportation;
- Incorrect storage;
- Incorrect usage;
- Used with water characteristics beyond the acceptable values for drinking water quality.
- Power supply with a different voltage that the nominal one for the appliance;
- Damages due to water freezing;
- Natural disasters, calamities or other force majeure circumstances;
- Noncompliance with the instructions for installation and usage;
- In any cases where repair of any damage is performed by unauthorized person.

In all mentioned above instances repairs shall be charged.

Warranty shall not apply to normal wear parts and components of the device, parts that are removed during normal use, lighting and signal lamps and the like, re-painting color of external surfaces, change of shape, size and location of parts and components that are exposed to impact and conditions that are not considered normal use.

Lost profits, tangible and intangible damages caused by temporary inability to use the device during its prevention and repair shall not be covered by the warranty.

COMPLIANCE WITH THE REQUIREMENTS OF THIS INSTRUCTION MANUAL IS A PREREQUISITE FOR SAFE OPERATION OF YOUR PURCHASED PRODUCT AND IS ONE OF THE WARRANTY TERMS AND CONDITIONS.

IT IS ABSOLUTELY PROHIBITED TO THE USER OR ANY AUTHORIZED BY HIM PERSON TO UNDERTAKE ANY CHANGES IN THE PRODUCT DESIGN AND STRUCTURE. ANY FINDING OF SUCH ACTIONS OR ATTEMPTS SHALL AUTOMATICALLY RENDER VOID ALL WARRANTY LIABILITIES OF SELLER OR PRODUCER.

IN CASE OF NECESSITY FOR SERVICE SEEK ONLY MANUFACTURER AUTHORIZED SERVICE COMPANIES LISTED IN THE ANNEXED FORM.

THE MANUFACTURER PRESERVES HIS RIGHT TO STRUCTURAL CHANGES WITHOUT NOTICE WHERE SUCH SHALL NOT AFFECT PRODUCT SAFETY.

WAARSCHUWING! Lees deze handleiding vóór installatie en ingebruikname van het toestel zorgvuldig door!

VEILIGHEID, ALGEMENE EISEN

Vóór de installatie en inbedrijfstelling van de waterverwarmer is het absoluut vereist dat u de volle tekst van deze handleiding doorleest. Dit boekje is bestemd voor u, om u vertrouwd te maken met de waterverwarmer, de regels voor het goede en veilige gebruik, de minimum nodige onderhouds- en servicewerkzaamheden. Daarnaast dient u dit boekje ter

beschikking te stellen aan de gekwalificeerde technici die het toestel zullen installeren en eventueel repareren bij storing. De installatie en de controle op de functionering van het toestel is geen garantieverplichting van de verkoper en/of fabrikant.

Bewaar deze handleiding op een geschikte plaats voor het toekomstige gebruik. De naleving van de daarin beschreven regels maken deel uit de maatregelen voor het veilige gebruik van het toestel en is één van de garantievoorwaarden.

AANDACHT! De waterverwarmer is uitsluitend bedoeld voor huishoudelijk gebruik in het huishouden en dient om water uit het gemeenschappelijke waterleidingnet te verwarmen, waarbij samenstelling en indicatoren binnen de werkingssfeer van de waterwetgeving met betrekking tot de voorschriften vallen.

AANDACHT! De waterverwarmer mag alleen worden geïnstalleerd en gebruikt in overeenstemming met de vereisten van deze instructies in niet-vriesruimten met normale brandveiligheid en onder omstandigheden die overeenkomen met de mate van bescherming tegen waterpenetratie. Anders zal het een defect in het apparaat veroorzaken, wat een gevaar kan vormen en dat, als gevolg van niet-naleving van deze installatie- en gebruiksinstructie, niet wordt gedekt door de fabrikant of de dealergarantieverplichtingen.

AANDACHT! De installatie van de boiler en de aansluiting ervan op de waterleiding mogen alleen worden uitgevoerd door gekwalificeerde personen in overeenstemming met de instructies in dit boekje en met de geldende plaatselijke voorschriften. De waterdruk in de waterleiding mag niet minder zijn dan 0,2 MPa en niet meer dan 0,8 MPa. Het is absoluut noodzakelijk om de veiligheids- en andere accessoires die door de fabrikant worden geleverd of door de fabrikant worden aanbevolen, te installeren!

WAARSCHUWING! De waterverwarmingstoestellen van de "Beta"-familie hebben een open uitlaat naar de atmosfeer en het is strikt **VERBODEN** om elke afsluitklep op hun uitlaatpijp aan te sluiten! Als u dit niet doet, zal het apparaat worden vernietigd!

WAARSCHUWING! Het is verboden om fittingen te gebruiken die zijn bevestigd aan de uitlaatpijp (uitgaande slangen, verdeler, lier, enz.) Die niet door de fabrikant zijn geleverd of niet in overeenstemming zijn met de fabrikant.

WAARSCHUWING! Het is verboden om het apparaat te installeren zodat het onder druk werkt!

WAARSCHUWING! Het installeren van een handdouches die verschilt van die van de fabrikant is verboden, omdat dit de functionaliteit en veiligheid van het apparaat kan schaden! Plaats alleen een handdouches van de fabrikant en installeer nooit een extra waterstroombegrenzer.

WAARSCHUWING! Het is **VERBODEN** om de leidingopening te blokkeren, die het water uit de veiligheidsklep van het apparaat afvoert. Fig. 5.

AANDACHT! De aansluiting van de waterverwarmer op het stroomnet mag alleen worden uitgevoerd door gekwalificeerde personen in overeenstemming met de instructies in de huidige handleidingen en lokale voorschriften. Het apparaat moet correct zijn aangesloten op de stroomvoerende draden en het beveiligingsrooster! Sluit het apparaat **NIET** aan op de elektrische installatie voordat u het waterreservoir volledig met water hebt gevuld! Niet-naleving zal het apparaat gevaarlijk maken en in dergelijke staat is het gebruik ervan ten strengste verboden!

WAARSCHUWING! HET IS VERPLICHT om het netsnoer van de "Beta 4" waterverwarmer ALLEEN recht en correct aan te sluiten, inclusief een beschermend aangesloten contact met beschermende platen "Shuko" type / Frans type.

WAARSCHUWING! Als het netsnoer en / of de stekker van de waterbatterij "Beta 4" is beschadigd, neem dan contact op met de dichtstbijzijnde leverancier van de leverancier of de reparateur van de fabrikant, want het netsnoer moet worden vervangen door de fabrikant, zijn servicevertegenwoordiger of een persoon met een dergelijke kwalificatie om gevaar te voorkomen.

WAARSCHUWING! Het is IMPERATIEF dat er een apparaat wordt geïnstalleerd in het elektrische stroomcircuit bedoeld voor de "Beta 7" waterverwarmingstoestellen, die in de omstandigheden van categorie III overspanning zorgt voor volledige ontkoppeling van alle polen. De geleiders tussen het circuit en de inkomende elektrische aansluitpunten van het apparaat mogen NIET worden onderbroken door een stroomonderbreker of zekering. Als de boiler een modificatie met een douche is, moet het apparaat buiten de ruimte worden geïnstalleerd waarin het apparaat is geïnstalleerd.

WAARSCHUWING! De douche mag niet in een pot met water worden ondergedompeld! De openingen moeten regelmatig worden schoongemaakt! De verbindingsslang mag niet worden opgevouwen tot een waterstop!

WAARSCHUWING! Dit apparaat kan worden gebruikt door kinderen van 3 jaar en ouder en personen met beperkte fysieke, sensorische of mentale capaciteiten, of gebrek aan ervaring en kennis, als zij op een veilige manier toezicht hebben gekregen of instructies hebben gekregen over het gebruik van het apparaat en de gevaren betrokken. Kinderen mogen niet met het apparaat spelen. Reiniging en gebruikersonderhoud mag niet door kinderen worden gedaan zonder toezicht.

WAARSCHUWING! Schakel het apparaat niet in als het water in de watertank waarschijnlijk bevroren is! Dit kan schade aan de kachel en de watertank veroorzaken, wat gevaarlijk kan zijn.

WAARSCHUWING! Raak het apparaat en de bedieningselementen niet aan, haal de stekker van het apparaat niet uit het stopcontact (wanneer het apparaat een snoer met stekker heeft) wanneer u nat bent, op blote voeten of op een vochtige plaats!

WAARSCHUWING! Bij gebruik van het apparaat bestaat gevaar voor verbranden met heet water!

WAARSCHUWING! De stromings- en temperatuurregelaar van het stromende water mag niet worden overbelast om schade te voorkomen.

WAARSCHUWING! Bij gebruik van het apparaat is het VERBODEN de lier te verstopen of de doucheverbinding te buigen om de stroming van stromend water te verminderen. Dompel de handdouche niet onder in watercontainers (zoals een badkuip), omdat hierdoor de waterdruk in de watertank zal toenemen en dit ertoe kan leiden dat de ingebouwde veiligheidsklep wordt geactiveerd.

WAARSCHUWING! Het periodiek reinigen van de spuitgaten van de lier en de handdouche is verplicht - zie paragraaf "ONDERHOUD EN PREVENTIE VAN DE UNIT".

WAARSCHUWING! Als het waarschijnlijk is dat de temperatuur in de kamer waar de waterverwarmer onder 0 ° C is, is het noodzakelijk dat het water uit het waterreservoir wordt afgetapt - zie paragraaf "ONDERHOUD EN PREVENTIE VAN EENHEID" HET IS VERBODEN om het apparaat in te schakelen als er twijfel is dat het water erin bevroren is. Bij het aftappen van het water uit de watertank van het apparaat, is het noodzakelijk om alle noodzakelijke maatregelen te treffen om schade door het gelekte water te voorkomen.

WAARSCHUWING! De watertoevoer van het apparaat door een andere boiler of systeem is VERBODEN!



MILIEUBESCHERMING

Dit toestel is gekenmerkt in overeenstemming met Richtlijn betreffende afgedankte elektrische en elektronische apparatuur (WEEE). Na uitputting van de levensduur van het toestel dient u ervoor zorgen dat dit toestel volgens de voorschriften wordt afgevoerd, zodat u alle mogelijke negatieve gevolgen voor het milieu en de menselijke gezondheid kunt voorkomen.



Het symbool op het toestel of op de bijbehorende documentatie van het toestel geeft aan dat dit toestel niet mag worden beschouwd als huishoudelijk afval. Het toestel moet worden gebracht bij een verzamelpunt voor recyclen van afgedankte elektrische en elektronische apparatuur. Bij het afvoeren dient u de lokale voorschriften betreffende het afvoeren van afval na te leven. Voor meer informatie over de behandeling, verwerking en recycling van dit toestel neemt u contact op met het gemeentebestuur, met de Dienst voor afvoeren van huishoudelijk afval of met de winkel, waar u het toestel hebt gekocht.

TECHNISCHE BESCHRIJVING

De waterverwarmer is geschikt voor huishoudelijk gebruik en kan verwarmd water uit het gemeenschappelijke waterleidingnet alleen lokaal ter plaatse leveren. De elektrische verwarmers/verwarmers van het toestel werken en verwarmen het water alleen gedurende de tijd dat dit door het toestel stroomt. De waterverwarmer slaat geen verwarmd water op in zijn waterreservoir.

Het te verwarmen water moet voldoen aan de voorschriften voor huishoudelijk water. De waterdruk in de waterleiding moet hoger dan 0,2 MPa en lager dan 0,8 MPa zijn (respectievelijk 2 bar en 8 bar). Als de watertoeverdruk minder is dan 0,2 MPa, zal de waterverwarmer niet of niet normaal kunnen werken.

De Beta-serie van waterverwarmers bestaat, afhankelijk van hun doel, uit drie basismodificaties: voor wastafel (afb. 1); voor badkamer met douche (afb. 2); gecombineerd – voor wastafel en met douche (afb. 3). Door de voortdurende verbetering van de constructie kunnen de elementen en de samenstellingen afwijken van de in afb. 1,2 en 3 afgebeelde elementen.

MONTAGE AAN DE KAMERWAND

De waterverwarmer is alleen gemonteerd aan de wand van een kamer met normale brandveiligheid en waarin de temperatuur niet onder de 0 °C kan vallen. Op de achterkant van het toestel bevinden zich drie gaten, waardoor de bevestigingsmiddelen moeten worden vastgezet om het toestel aan de wand te bevestigen. De gaten kunnen worden bereikt nadat de vier schroeven aan de linker- en rechterkant van het toestel zijn losgekoppeld en de voorkap van het toestel zorgvuldig wordt verwijderd. In de verpakking van het toestel wordt een sjabloon geplaatst, waarmee de gaten in de wand voor de bevestigingspluggen kunnen worden bepaald. Bij de bevestiging van het toestel aan de wand moet een minimumafstand van 3 mm tussen de achterkap (de achterzijde van het toestel) en de wand worden aangehouden.

WAARSCHUWING! Bij het verwijderen van de voorkap van het toestel, kunnen de stroomregelingshendel en de watertemperatuur worden geroeerd. Wij raden u aan de positie van de draaiknop (markering) te onthouden voordat u het deksel verwijderd. Dit zal u beschermen tegen de mogelijkheid om de onderdelen te breken als gevolg van overbelasting.

WAARSCHUWING! Zorg er bij het demonteren van de voorkap van het toestel voor dat de draden niet losgekoppeld zijn. Als dit toch gebeurt, neem dan contact op met een specialist van de door de fabrikant erkende servicebedrijven om de bedrading opnieuw te installeren in overeenstemming met het bedradingsschema van het toestel. Anders wordt de veiligheid van het apparaat in gevaar gebracht.

De plaats (de hoogte van de wastafel of de vloer van de kamer) moet in overeenstemming zijn met de inrichting (slangen, verdeler, enz.).

De waterverwarmers „Beta 4“ (mod. 72485) en „Beta 7“ - wastafel (mod. 72486) en Beta 7 gecombineerd voor wastafel en douche (mod. 72486C) worden op een gepaste afstand boven de wastafel gemonteerd.

De waterverwarmer voor badkamer met douche „Beta 7“ (mod. 72486B) wordt zo gemonteerd dat de bovenkant van de box hoger is dan de openingen van de handdouche (minstens 2 m van de vloer van de badkamer). De handdouche wordt in een zodanige stand bevestigd dat geen water bij gebruik van de douche kan worden gespoten op de



waterverwarmer. Als de handdouche aan een badkuip is bevestigd, worden de doucheopening en de waterverwarmer niet ondergedompeld in het met water gevulde bad als de douche losgekoppeld is van de standaard en de slang volledig los zit.

Na het bevestigen van de waterverwarmer aan de muur wordt de voorkap weer bevestigd en met de schroeven vastgezet.

WAARSCHUWING! Het niet naleven van de installatievereisten kan aan de veiligheid van het toestel storen en het toestel beschadigen.

AANSLUITEN OP DE WATERLEIDING

De waterdruk in de waterleiding moet boven 2 bar (0,2 MPa) en minder dan 8 bar (0,8 MPa) zijn. Bij een lagere druk dan de minimumdruk wordt de functionaliteit van het toestel aangeklaagd en zelfs werkt het toestel mogelijk niet.

De inlaatbuis van het toestel is gemarkeerd met een blauw inzetstuk en heeft een 1/2 "schroefdraad. Voor een eenvoudige aansluiting en onderhoud van het toestel adviseren wij het gebruik van een flexibele buis met een metalen vlechtwerk en een geschikte lengte. Gebruik uitsluitend nieuwe flexibele buizen afgestemd op druk waterleidingnet. Het gebruik van verouderde buizen is niet toegestaan.

De uitlaatbuis van het toestel is gemarkeerd met een rood inzetstuk en het is VERPLICHT alleen de meegeleverde lier, adapter of slang aan te sluiten.

Gebruik bij het aandraaien van de schroefdraadverbindingen de meegeleverde afdichtingen en let erop dat er geen overmatige kracht wordt uitgeoefend om schade aan het toestel te voorkomen.

WAARSCHUWING! Het is verboden op de uitlaatpijp gemonteerde samenstellingen (uitgaande slangen, verdeler, lier, enz.) te gebruiken die niet door de fabrikant worden geleverd of niet conform zijn.

WAARSCHUWING! De waterverwarmers van de familie "Beta" hebben een open uitlaatpoort naar de lucht en zijn ten strengste VERBODEN om aan te sluiten op hun uitlaatleiding van de afsluitklep! Als u dit niet doet, zal het toestel beschadigd worden!

Het waterreservoir van de waterverwarmer wordt gevuld met water zoals de stromingsregelaar en de spindel voor de watertemperatuur worden linksom (tegen de wijzers van de klok) gedraaid tot de eindstand (van „STOP“ in de richting van de blauwe pijl). Wacht tot er een sterke en dichte waterstraal uit de lier of door de gaten in de handdouche stroomt. Draai de draairegelaar van het toestel in de stand „STOP“ en zorg ervoor dat u geen overmatige inspanning levert. Omdat het toestel met open uitmonding (het waterreservoir is permanent verbonden met de atmosfeer via de uitlaatpijp) is, na het sluiten van de kraan tot „STOP“, is het mogelijk dat wat water uit de uitloper (doucheopening) stroomt totdat het uitlaatsysteem van de waterverwarmer leeg wordt. Dit is geen defect en de hoeveelheid van het uitgestroomde water is minimaal.

WAARSCHUWING! Het onvolledige vullen van het waterreservoir zal het toestel beschadigen.

WAARSCHUWING! De gevolgen van de niet-naleving van de eisen van dit hoofdstuk worden niet gedekt door de garantie van de fabrikant en verkoper en zijn voor rekening van de gebruiker, die de eisen van deze handleiding niet heeft nageleefd

AANSLUITEN OP DE ELEKTRISCHE INSTALLATIE

De waterverwarmer van "Beta" serie is een toestel met een bescherming tegen elektrische schokken „Klas I“.

De elektrische installatie in de ruimte, waarin de waterverwarmer wordt geïnstalleerd, moet in overeenstemming met de geldende voorschriften en regelgeving zijn. Het circuit van de elektrische installatie (230 V~), op welke het toestel zal worden aangesloten, moet driefasen, neutraal zijn met beschermende geleiders. Alle einden van de geleiders van het circuit met het toestel moeten correct worden aangesloten op de schakelkast en op het punt van aansluiting van de waterverwarmer aan de elektrische installatie. De beschermingsgeleider van de installatie mag nergens worden onderbroken van het toestel naar de schakelkast. De doorsnede van de geleider van het stroomcircuit en de grootte van de zekering worden hieronder uitgelegd.

„Beta 4“ – de aansluiting gebeurt door de stekker van het netsnoer op een rechtstaptoestel en correct aangesloten stopcontact met beschermplaten van het schuko-type aan te sluiten. Het stopcontact moet een beschermingsgraad IPX4 hebben en zo geplaatst zijn dat het niet met water



wordt bespreed tijdens het gebruik van het toestel. Het contact moet na de installatie en tijdens het gebruik gemakkelijk bereikbaar zijn. De draden van het elektrische stroomcircuit moeten een doorsnede van minstens 2,5 mm² hebben en de fase-circuitzekerung moet 16 A zijn.

„Beta 7“ – de aansluiting gebeurt door middel van een drieaderige kabel die rechtstreeks op het klemmenblok wordt aangesloten - zie afb. 4. Sluit de fasegeleider aan op de kolom "L", de nulgeleider - op "N" en de beschermgeleider - op de kolom die met het aardingssteken is gemarkeerd. De draden van de voedingskabel moeten een doorsnede van minstens 4 mm² hebben en de zekering in het fasecircuit - 35 A.

WAARSCHUWING! Het is VERPLICHT om zo'n koppelinrichting in het elektrisch circuit van de ruimte, bestemd voor waterverwarmers. Beta 7[™] met een voedingskabel zonder stekker te installeren dat bij een overspanning categorie III een volledige ontkoppeling van alle polen biedt. De leidingen van het circuit tussen de koppelinrichting en de waterverwarmer mogen niet worden onderbroken door een andere schakelaar of zekering. Als de waterverwarmer een modificatie met douche-kraan heeft, moet de koppelinrichting in een aparte kamer worden geïnstalleerd.

WAARSCHUWING! De niet-naleving van de eisen tot het aansluiten op de elektrische installatie zal de veiligheid van het toestel verminderen en het gebruik van het toestel zal in dat geval verboden zijn. De schadelijke gevolgen, opgetreden wegens de niet-naleving van de eisen tot elektrisch aansluiten van het toestel, worden niet gedekt door de garantie van de fabrikant en de verkoper en zijn voor rekening van de gebruiker, die de vereisten van deze instructies niet heeft nageleefd.

De waterverwarmer, geïnstalleerd en aangesloten op het watervoorzieningsstelsel en de elektrische installatie, moet in bedrijf gesteld worden na het toetsen van zijn functioneren. De installatie en aansluiting van het toestel en de functionele test zijn geen garantieverplichting van de fabrikant of de handelaar en vallen niet onder de garantieservice.

Het controleren van de elektrische installatie en de aansluiting van de waterverwarmer en de inbedrijfstelling van de waterverwarmer moet alleen door gekwalificeerd personeel worden uitgevoerd.

GEBRUIK VAN HET TOESTEL

De waterverwarmer kan worden ingeschakeld in werkmodus ALLEEN nadat deze voorafgaand is gevuld met water. **CONTROLEER!** De controle gebeurt door de draaiknop in de richting van de blauwe pijl te draaien terwijl de verwarmers zijn uitgeschakeld (druk op het einde van de toets, gemarkeerd met een "0"). Indien uit de uitloop (doucheopeningen) geen water stroomt, is het systeem waarschijnlijk verstopt. In dat geval is het gebruik van het toestel verboden – zie hoofdstuk „Onderhoud en instandhouding van het toestel“.

WAARSCHUWING! Schakel het toestel niet aan wanneer u vermoedt dat het water in het waterreservoir bevroren is! Dit kan schade aan de verwarmers en het waterreservoir veroorzaken, wat gevaar kan opleveren.

Door de hendel (knop) van de verdeler van de waterverwarmer in de modificatie voor wastafel en douche schakelt de watertoevoer van de lier naar de douche. Het overschakelen van douche naar lier gebeurt door de hendel (knop) te draaien. LET OP! De verdeler heeft geen middenpositie op de hendel om de waterstroom te stoppen. Schakel voorzichtig over, zonder veel moeite om de verdeler, waterverwarmer en de andere componenten niet te beschadigen.

De bediening van een met water gevulde en aangesloten op de elektrische installatie waterverwarmer wordt uitgevoerd door het draaien van de hendel voor regeling van het debiet en temperatuur van de het water vanuit de stand „STOP“ linksom.

Als de schakelaar in de uit-stand staat (het einde van de knop gemarkeerd met "0" is ingedrukt), stroomt er koud water uit de douche.

Als de schakelaar in de aan-stand staat (het einde van de knop gemarkeerd met I en/of II is ingedrukt), zal na het bereiken van een bepaalde waterstroom het signaallampje in de knop oplichten en zal de verwarmers worden ingeschakeld. Het water zal de temperatuur na ongeveer 15-30 s. stabiliseren.

Bij de schakelaar in aan-stand, kan de optimale watertemperatuur geselecteerd worden door de hendel te draaien in de richting van de pijl.

Door het verhogen van het debiet van het water wordt de maximale temperatuur verlaagd waarbij het opgewarmd kan worden. Meestal worden



hogere watertemperaturen verkregen in de buurt van de rode pijl van de rotsschaal naar de STOP-markering.

Bij de "Beta 7" waterverwarmer kan de watertemperatuur door het inschakelen van een of beide verwarmers (markering I en II) verder worden ingesteld.

In de waterverwarmer is er een thermische begrenzer ingebouwd tegen het overschrijden van de temperatuur van het water na een bepaalde grens. Bij het bereiken van de temperatuur van het water dicht bij de bepaalde grens, zal de begrenzer de verwarmingselementen uitsluiten en na de verlaging van de temperatuur zullen de verwarmingselementen opnieuw worden ingeschakeld.

In alle waterverwarmers is het mogelijk dat bij een sterke debietafname de ingebouwde hydraulische begrenzer de verwarmingselementen uitschakelt. Met de toename van de kracht van het uitstromende water zullen de verwarmingselementen opnieuw worden ingeschakeld.

WAARSCHUWING! Bij gebruik van het toestel is het VERBODEN om de lier te verstoppen of de doucheslang te bulgen om het debiet van het water te verminderen. Dompel de handdouche niet onder in waterreservoirs (zoals een badkuip), omdat hierdoor de waterdruk in het waterreservoir zal toenemen en de ingebouwde veiligheidsklep daardoor zal worden geactiveerd.

WAARSCHUWING! Gebruik het apparaat niet in geval van twijfel dat het water binnenin bevroren is.

Wanneer u klaar bent met het gebruik van het toestel, draait u de knop in de richting van "STOP", wacht tot het water uit de lier droog is en zet u de contactsleutel in de "0"-stand.

ONDERHOUD EN INSTANDHOUDING

Na een bepaalde periode van gebruik van het toestel, is het mogelijk dat de sproeiers van de sproeikop verstopt raken of hun doorsnede verkleint, en het is daarom noodzakelijk om ze periodiek te reinigen. De oorzaak van verstopping kan de kalksteen zijn, maar ook mogelijk vuil in de leidingen. De reiniging gebeurt door het elastische materiaal van de sproeiers te besproeien of zorgvuldig te demonteren, de groeven te reinigen en vervolgens de sproeiingen te monteren.

In het toestel is een speciale klep ingebouwd die de constructie beschermt van eventuele verhoging van de druk in het waterreservoir. In dit geval breekt het membraan van het ventiel en stroomt er water uit de afvoering van het ventiel. De ventielopening bevindt zich achter de warmwaterleiding van het toestel.

Het verhogen van de waterdruk in het waterreservoir van het toestel is resultaat van niet-naleving van de montage- en gebruiksvorschriften – monteren van het toestel zo, dat het onder druk werkt, doucheslang is gebogen of verstopping van een warmwaterbuis uitgang, onregelmatige ontkalking in de regio's met kalkhoudend water, bevriezing van het water en dergelijke. Vervanging van het membraan van de overdrukkplep wordt niet bedekt door de garantie van de verkoper en/of fabrikant.

WAARSCHUWING! De verstopping van de opening van de veiligheidsklep is VERBODEN!

Bij lekken van water van de opening van de pijp van de veiligheidsklep is het VERPLICHT om onmiddellijk:

- Stop het gebruik van het apparaat door de hendel te draaien totdat het water dat door het toestel stroomt, stopt;
- Schakel de toetsleutel in de uit-stand (markering „0“) om;
- Schakel de stroomvoeding uit – door de stekker van de netsnoer uit het stopcontact uit te trekken bij „Beta 4“. Bij „Beta 7“ wordt de aanvullende stroomschakelaar uitgeschakeld;
- Neem contact op met uw dichtstbijzijnde door de fabrikant erkend servicebedrijf.

Om de kwaliteit van het toestel in gebieden met kalkhoudend water te verhogen, raden wij u aan om de kalksteen afzettingen periodiek te reinigen. Dit moet worden gedaan alleen door specialisten van door de fabrikant of handelaar erkende servicebedrijven, omdat dit verband houdt met de demontage van het toestel. Deze service maakt geen deel uit van de garantieverplichtingen van de fabrikant of handelaar.

Als er een kans bestaat op vriestemperaturen in de ruimte waar de waterverwarmer is geïnstalleerd, moet het water uit het waterreservoir worden afgetapt. De volgorde is als volgt:

Het toestel wordt uitgeschakeld van het elektrische systeem - de stekker

van het netsnoer ("Beta 4") wordt uit het stopcontact getrokken of een extern apparaat ("Beta 7") wordt losgekoppeld. De inlaatleiding (gemarkeerd met een blauwe inzetstuk) wordt van het waterleidingnet ontkoppeld wanneer het watertoevoer normaal gesproken onderbroken is. Bij „Beta 7” wordt de slang van de uiltaaltijp (rood inzetstuk) losgekoppeld.

De hendel voor regulatie van het debiet en de temperatuur wordt in de richting van de pijl in de eindsland gedraaid. Wacht tot het water volledig uit het waterreservoir van het apparaat is afgevoerd.

WAARSCHUWING! Bij het aftappen van het water uit de watertank, moeten alle nodige voorzorgsmaatregelen worden genomen om te voorkomen dat water uit de tank terechtkomt.

Indien uit de inlaatpijp geen water stroomt, moet u contact opnemen met het dichtstbijzijnde erkende servicebedrijf om de verstopte deeltjes uit het systeem (hoogstwaarschijnlijk kalksteen) te verwijderen.

De buitenschil en andere delen van de waterverwarmer en de onderdelen daarvan mogen alleen met licht bevochtigde zachte katoenen doek gereinigd worden zonder het gebruik van agressieve en/of schurende stoffen en preparaten. Alvorens het toestel te reinigen, moet het VERPLICHT worden losgekoppeld van het elektriciteitsnet door middel van de stekker of de koppelinrichting. Het is VERBODEN om het toestel schoon te maken met behulp van een stoomgenerator. Bijzondere aandacht moet worden besteed aan het voorkomen van het bevochtigen van de schakelaar met lichtindicator voor in- en uitschakelen van het toestel, gelegen op de voordeksel. De waterverwarmer kan opnieuw in werkmodus worden ingeschakeld alleen door de volledige verwijdering van de eventuele vocht.

STORINGEN

Indien de waterverwarmer het water niet opwarmt, moet u controleren of de waterverwarmer is aangesloten op het elektrische systeem, of de stroomtoevoer naar de ruimte niet uitgeschakeld is, of de schakelaar niet uitgeschakeld is, of het water dat door het toestel stroomt te weinig is, of de druk in de waterleidinginstallatie lager is dan vereist.

In het geval dat de bovengenoemde redenen niet aanwezig zijn, moet u de waterverwarmer van de stroomvoorziening loskoppelen, de watertoevoer naar het toestel stopzetten en contact opnemen met het dichtstbijzijnde erkende servicebedrijf.

In het geval dat bij een normale watervoorziening, bij een hendel, gedraaid naar de maximale stand, bij ingeschakelde stroomvoeding (netvoeding en brandende schakelaar) geen water lekt van de lier of de doucheopeningen, terwijl de toetsen van de sleutel branden, **SCHAKEL ONMIDDELIJK** het toestel UIT van de stroomvoeding en de watervoorziening. Dit is een gevaar! Het is VERBODEN een volgende poging om het toestel aan te zetten. Neem onmiddellijk contact op met het dichtstbijzijnde erkende servicebedrijf.

Bij beschadiging van het voedings snoer en / of de stekker van de waterverwarmers "Beta 4", neem contact op met het dichtstbijzijnde door de fabrikant of leverancier geautoriseerd servicebedrijf, omdat het snoer met de stekker moet worden vervangen door de fabrikant, zijn servicedienst of een persoon met gelijkaardige kwalificaties om enkel gevaar te vermijden.

Bij het gebruik en onderhoud van het toestel, moet men de gemetaliseerde plaat met de gegevens en het fabriek(serie)nummer van het toestel goed bewaren. In geval dat de plaat valt van het toestel, bewaar deze samen met de garantietaak, omdat alleen ze het door U gekochte toestel kan worden geïdentificeerd.

GARANTIE, GARANTIETERMIJN, GARANTIEVOORWAARDEN

De garantie, garantietermiJn, garantietermiJn, de geldigheid van de garantie van de gekochte boiler en de serviceverplichtingen van de verkoper en fabrikant gedurende de garantietermiJn van het toestel, zijn beschreven in de garantietaak van het toestel. Wanneer u het toestel koopt, moet deze kaart ingevuld en ondertekend worden door de verkoper en koper. Bewaar deze garantietaak op een veilige plaats.

In alle gevallen zijn de geldende wetten en regelgeving van toepassing met betrekking tot de rechten en plichten van de consument, verkoper en de fabrikant, en hun betrekking tot de gekochte boiler, zijn installatie, gebruik, service en onderhoud.

De garantietermiJn wordt bepaald door de verkoper en is geldig slechts op het grondgebied van het land.

De garantie is alleen geldig indien het toestel:

- is geïnstalleerd volgens de instructies van de handleiding voor montage en gebruik.
- doeltreffend wordt gebruikt en in overeenstemming met de instructies voor installatie en gebruik.

De garantie biedt gratis reparatie van fabricagedefecten die kunnen optreden tijdens de garantietermiJn. De reparatie wordt uitgevoerd door de service vakmannen, erkend door de verkoper.

De garantie geldt niet voor schade, veroorzaakt door:

- onjuist transport
- slechte opslag
- onjuist gebruik
- parameters van het water, verschillend dan de waarden toegestaan door de Europese normen voor kwaliteit van het drinkwater en in het bijzonder het gehalte aan chloriden boven 250 mg/l; de elektrische geleidbaarheid is minder dan 100 µS/cm en pH buiten is 6,5-8 voor boilers met geëmailleerd waterreservoir; de elektrische geleidbaarheid is meer dan 200 µS/cm voor boilers met waterreservoir van chroom-nikkel-staal.
- elektrische netspanning, verschillend van de nominale waarden voor gebruik
- schade ten gevolge van het bevriezen van het water
- natuurrampen, calamiteiten, rampen of andere gevallen van overmacht
- het niet naleven van de handleiding voor montage en gebruik
- in geval van een poging dat het toestel wordt gerepareerd door een onbevoegd persoon

In de bovengenoemde gevallen wordt het defect slechts tegen een vergoeding verholpen.

De garantie is niet van toepassing op de onderdelen en componenten van het toestel die tijdens het gebruik normaal aan slijtage worden onderworpen, voor onderdelen die worden vervangen tijdens normaal gebruik van verlichting en signaallampjes, en dergelijke, voor verandering van de kleur van de buitenoppervlakken, voor verandering van de vorm, afmetingen en positionering van onderdelen en componenten die zijn blootgesteld aan invloed buiten de omstandigheden van normaal gebruik.

Gederfde winst, materiële en immateriële schade als gevolg van een tijdelijke onmogelijkheid om het toestel te gebruiken tijdens zijn onderhoud en reparaties vallen niet onder de garantie.

DE NALEVING VAN DE VOORSCHRIFTEN VAN DEZE HANDLEIDING IS EEN VOORWAARDE VOOR VEILIG GEBRUIK VAN HET DOOR U GEKOCHTE PRODUCT EN IS TEVENS EEN GARANTIEVOORWAARDE.

ALLE VERANDERINGEN EN VERBOUWINGEN AAN DE CONSTRUCTIE VAN HET PRODUCT DOOR DE GEBRUIKER OF DOOR HEM GEMACHTIGDE PERSONEN ZIJN VERBODEN. BIJ CONSTATERING VAN DERGELIJKE HANDELINGEN OF POGINGEN HIERTOE VERVALLEN AUTOMATISCH DE GARANTIEVERPLICHTINGEN VAN DE VERKOPER OF DE FABRIKANT.

NEEM INDIEN NODIG CONTACT OP MET DOOR DE VERKOPER OF FABRIKANT ERKENDE SERVICEBEDRIJVEN, OPGEGEVEN IN DE BIJGEOEGDE LIJST.

DE FABRIKANT BEHOUDT ZICH HET RECHT VOOR CONSTRUCTIEVE VERANDERINGEN TE VERRICHTEN ZONDER BEKENDMAKING VOORAF, INDIEN DEZE NIET DE VEILIGHEID VAN HET PRODUCT AANTASTEN.

IN GEVAL VAN NOODZAAK EN INDIEN ER EEN ONENIGHEID OF GESCHIL ONTSTAAT MET BETREKKING TOT DE VERTALING EN DE BEGRIPPEN IN DEZE TAALVERSIE VAN DE HANDLEIDING VOOR INSTALLATIE, GEBRUIK EN ONDERHOUD, ZAL DE ENGELSE VERSIE ALS ORIGINEEL WORDEN BESCHOUWD EN VOORRANG HEBBEN.

ΠΡΟΕΙΔΟΠΟΙΗΣΗ! Πριν από την εγκατάσταση και τη χρήση του θερμοσίφωνα, διαβάστε προσεκτικά αυτές τις οδηγίες!

ΑΣΦΑΛΕΙΑ, ΚΥΡΙΕΣ ΠΡΟΔΙΑΓΡΑΦΕΣ

Πριν προχωρήσετε στην εγκατάσταση και θέση σε λειτουργία του θερμοσίφωνα, είναι σημαντικό να διαβάσετε το πλήρες κείμενο αυτού του βιβλιαρίου. Το βιβλιário έχει σχεδιαστεί για να σας εξοικειώνει με τον θερμοσίφωνα, τους κανόνες για την σωστή και ασφαλή χρήση του, με τις ελάχιστες απαραίτητες εργασίες συντήρησης και εξυπηρέτησης του. Επιπλέον, θα χρειαστεί να δώσετε αυτό το βιβλιário για χρήση από εξουσιοδοτημένα άτομα

που θα εγκαταστήσουν και ενδεχομένως θα επισκευάσουν τη συσκευή σε περίπτωση βλάβης. Η εγκατάσταση του θερμοσίφωνα και η επαλήθευση της λειτουργικότητάς του δεν αποτελούν προϋπόθεση εγγύησης του πωλητή ή / και του κατασκευαστή.

Κρατήστε αυτό το βιβλιário στη σωστή θέση για μελλοντική χρήση. Η συμμόρφωση με τους κανόνες που περιγράφονται σε αυτό αποτελεί μέρος της ασφαλούς χρήσης της συσκευής και αποτελεί μία από τις προϋποθέσεις εγγύησης.

ΠΡΟΕΙΔΟΠΟΙΗΣΗ! Ο θερμοσίφωνας προορίζεται μόνο για οικιακή χρήση, και χρησιμεύει για τη θέρμανση νερού από το δίκτυο ύδρευσης, του οποίου η σύνθεση και οι δείκτες εμπίπτουν στο πεδίο των αξιών που καθορίζονται από τους κανονισμούς, που σχετίζονται με τη νομοθεσία για τα ύδατα.

ΠΡΟΕΙΔΟΠΟΙΗΣΗ! Ο θερμοσίφωνας πρέπει να εγκατασταθεί και να χρησιμοποιηθεί σύμφωνα με τις απαιτήσεις αυτής της οδηγίας μόνο σε χώρους μη καταψύξεως, με κανονική πυρασφάλεια και υπό συνθήκες που αντιστοιχούν στον βαθμό προστασίας του από διείσδυση νερού. Διαφορετικά, θα προκαλέσει ελάττωμα στη συσκευή, το οποίο μπορεί να συνιστά κίνδυνο και το οποίο, λόγω μη συμμόρφωσης με την παρούσα οδηγία εγκατάστασης και χρήσης, δεν καλύπτεται από τις υποχρεώσεις εγγύησης του κατασκευαστή ή του εμπόρου.

ΠΡΟΕΙΔΟΠΟΙΗΣΗ! Η εγκατάσταση του θερμοσίφωνα και η σύνδεσή του με το δίκτυο ύδρευσης θα πρέπει να εκτελούνται μόνο από εξειδικευμένα άτομα σύμφωνα με τις οδηγίες του παρόντος βιβλιαρίου και τους ισχύοντες τοπικούς κανονισμούς. Η πίεση νερού στο δίκτυο ύδρευσης δεν πρέπει να είναι μικρότερη από 0,2 MPa και όχι μεγαλύτερη από 0,8 MPa.

ΕΙΝΑΙ ΑΠΑΡΑΪΤΗΤΟ να εγκαταστήσετε τα εξαρτήματα ασφαλείας και άλλα εξαρτήματα που παρέχονται από τον κατασκευαστή ή που συνιστώνται από τον κατασκευαστή!

ΠΡΟΕΙΔΟΠΟΙΗΣΗ! Απαγορεύεται η εγκατάσταση της συσκευής με τέτοιο τρόπο ώστε να λειτουργεί υπό πίεση!

ΠΡΟΕΙΔΟΠΟΙΗΣΗ! Οι οικιακοί ταχυθερμοσίφωνες της οικογένειας <<Beta>> έχουν ανοιχτή έξοδο στην ατμόσφαιρα και ΑΠΑΓΟΡΕΥΕΤΑΙ αυστηρά η σύνδεση με τον σωλήνα εξόδου τους της βαλβίδας διακοπής! Παράλειψη συμμόρφωσης με την απαίτηση αυτή θα προκαλέσει σπάσιμο της συσκευής!

ΠΡΟΕΙΔΟΠΟΙΗΣΗ! Απαγορεύεται η χρήση εξαρτημάτων που συνδέονται με τον σωλήνα εξόδου (εξερχόμενους σωλήνες, διανομέας, ρουζούνι κ.λπ.) που δεν παρέχονται από τον κατασκευαστή ή δεν συμφωνούν με τον κατασκευαστή.

ΠΡΟΕΙΔΟΠΟΙΗΣΗ! Η εγκατάσταση ενός ντους χειρός διαφορετικού από αυτόν που παρέχεται από τον κατασκευαστή απαγορεύεται επειδή μπορεί να επηρεάσει τη λειτουργία και την ασφάλεια της συσκευής! Τοποθετήστε μόνο ένα ντους χειρός που παρέχεται από τον κατασκευαστή και ποτέ μην εγκαταστήσετε πρόσθετο περιοριστή ροής νερού.

ΠΡΟΕΙΔΟΠΟΙΗΣΗ! ΑΠΑΓΟΡΕΥΕΤΑΙ να μπλοκάρει το άνοιγμα του σωλήνα, το οποίο αποστραγγίζει το νερό από τη βαλβίδα ασφαλείας της συσκευής. Σχήμα 5

ΠΡΟΕΙΔΟΠΟΙΗΣΗ! Η σύνδεση του θερμοσίφωνα με το ηλεκτρικό σύστημα εκτελείται μόνο από εξειδικευμένα άτομα, σύμφωνα με τις οδηγίες αυτού του βιβλίου και με τα κανονιστικά έγγραφα. Η συσκευή πρέπει να είναι σωστά συνδεδεμένη τόσο με τους αγωγούς ρεύματος

όσο και με τον προστατευτικό βρόγχο! Μην συνδέετε τη συσκευή στην ηλεκτρική εγκατάσταση πριν να γεμίσετε τη δεξαμενή νερού με νερό! Η μη συμμόρφωση με αυτές τις απαιτήσεις θα προκαλέσει επικίνδυνη λειτουργία της συσκευής, όπου απαγορεύεται η χρήση της!

ΠΡΟΕΙΔΟΠΟΙΗΣΗ! ΕΙΝΑΙ ΥΠΟΧΡΕΩΤΙΚΟ να συνδέσετε το βύσμα του καλωδίου τροφοδοσίας του θερμοσίφωνα <<Beta 4>> ΜΟΝΟ σε καλή και σωστά, συμπεριλαμβανομένου και προστατευτικά, συνδεδεμένη πρίζα με προστατευτικές πλάκες τύπου <<Σούκο>> / Γαλλικού τύπου.

ΠΡΟΕΙΔΟΠΟΙΗΣΗ! ΕΙΝΑΙ ΥΠΟΧΡΕΩΤΙΚΟ στο κύκλωμα ηλεκτρικού ρεύματος που προορίζεται για τους θερμοσίφωνες <<Beta 7>> να εγκατασταθεί μια συσκευή η οποία υπό συνθήκες κατηγορίας υπέρτασης III να εξασφαλίζει πλήρη αποσύνδεση όλων των πόλων. Τα καλώδια του κυκλώματος ρεύματος μεταξύ της συσκευής και του θερμοσίφωνα δεν πρέπει να διακόπτονται από άλλο διακόπτη ή ασφάλεια. Εάν ο θερμοσίφωνα έχει τροποποίηση με ντους, η συσκευή πρέπει να εγκατασταθεί έξω από το δωμάτιο στο οποίο είναι τοποθετημένη η συσκευή.

ΠΡΟΕΙΔΟΠΟΙΗΣΗ! Αυτή η συσκευή μπορεί να χρησιμοποιηθεί από παιδιά ηλικίας όχι κάτω των 3 ετών και άτομα με περιορισμένες σωματικές, αισθητηριακές ή διανοητικές ικανότητες ή με ανεπαρκή εμπειρία και γνώση, εάν παρακολουθούνται ή διδάσκονται σχετικά με τη χρήση της συσκευής με ασφαλή τρόπο και κατανοούν τους σχετικούς κινδύνους. Τα παιδιά δεν πρέπει να παίζουν με τη συσκευή. Ο καθαρισμός και η φροντίδα των χρηστών δεν επιτρέπεται να εκτελούνται από παιδιά εκτός εάν βρίσκονται υπό επίτηρηση.

ΠΡΟΕΙΔΟΠΟΙΗΣΗ! Μην ενεργοποιείτε τη συσκευή αν το νερό στη δεξαμενή νερού είναι πιθανό να καταψυχθεί! Αυτό μπορεί να προκαλέσει ζημιά στον θερμοαντήρα και στη δεξαμενή νερού, κάτι που μπορεί να προκαλέσει κίνδυνο.

ΠΡΟΕΙΔΟΠΟΙΗΣΗ! Μην αγγίζετε τη συσκευή και τα χειριστήρια της, μην αποσυνδέετε το βύσμα της συσκευής από την πρίζα (όταν η συσκευή είναι με ένα καλώδιο με βύσμα) όταν έχετε βρεγμένα χέρια ή αν είστε ξυπόλητοι ή αν στέκεστε με τα πόδια σας σε υγρό μέρος!

ΠΡΟΕΙΔΟΠΟΙΗΣΗ! Υπάρχει κίνδυνος καύσης με ζεστό νερό κατά τη χρήση της συσκευής!

ΠΡΟΕΙΔΟΠΟΙΗΣΗ! Κατά τη χρήση της συσκευής ΑΠΑΓΟΡΕΥΕΤΑΙ η φραγή του ρουζονιού ή η κάμψη του σωλήνα σύνδεσης του ντους για να μειωθεί η ροή του τρεχούμενου νερού. Μην βυθίζετε το ντους χειρός σε δοχεία νερού (όπως μπανιέρα), καθώς αυτό θα προκαλέσει αύξηση της πίεσης του νερού στη δεξαμενή νερού και αυτό μπορεί να προκαλέσει την ενεργοποίηση της ενσωματωμένης βαλβίδας ασφαλείας. **ΠΡΟΕΙΔΟΠΟΙΗΣΗ!** Ο περιοδικός καθαρισμός των οπών ψεκασμού του ρουζονιού και του ντους χειρός είναι υποχρεωτικός – βλέπε το κεφάλαιο <<Συντήρηση και προφύλαξη της συσκευής>>.

ΠΡΟΕΙΔΟΠΟΙΗΣΗ! Εάν το καλώδιο τροφοδοσίας ή / και το βύσμα του θερμοσίφωνα <<Beta 4>> έχει υποστεί ζημιά, επικοινωνήστε με τον πλησιέστερο εξουσιοδοτημένο από τον κατασκευαστή ή τον πωλητή, εταιρεία παροχής υπηρεσιών, επειδή το καλώδιο με το βύσμα πρέπει να αντικατασταθεί από τον κατασκευαστή, τον αντιπρόσωπο σέρβις του ή από ένα άτομο με παρόμοια προσόντα, για να αποφευχθεί ένας κίνδυνος.

ΠΡΟΕΙΔΟΠΟΙΗΣΗ! Εάν είναι πιθανόν η θερμοκρασία του χώρου όπου ο θερμοαντήρας νερού να είναι μικρότερη από 0 °C, είναι επιτακτική ανάγκη η αποστράγγιση του νερού από τη δεξαμενή νερού - βλέπε το κεφάλαιο <<Συντήρηση και προφύλαξη της συσκευής>>.

ΑΠΑΓΟΡΕΥΕΤΑΙ η ενεργοποίηση της συσκευής εάν υπάρχει αμφιβολία ότι το νερό είναι κατεψυγμένο σε αυτό. Κατά την αποστράγγιση του νερού από τη δεξαμενή νερού της

συσκευής, είναι απαραίτητο να ληφθούν όλα τα απαραίτητα μέτρα για την αποφυγή ζημιών από το διαρρέσιμο νερό.

ΠΡΟΕΙΔΟΠΟΙΗΣΗ! Η παροχή νερού της συσκευής από άλλο θερμοσίφωνα ή σύστημα είναι **ΑΠΑΓΟΡΕΥΜΕΝΟ!**

ΠΕΡΙΒΑΛΛΟΝΤΙΚΗ ΠΡΟΣΤΑΣΙΑ

Αυτή η συσκευή επισμαίεται σύμφωνα με την Οδηγία για τα απόβλητα ηλεκτρικών και ηλεκτρονικών συσκευών (WEEE). Όταν φρονιζέτε, ώστε, μετά την εξάντληση του πόρου εργασίας της, να πετάξετε τη συσκευή αυτή με τον σωστό τρόπο, Εσείς θα συμβάλλετε στην πρόληψη πιθανών αρνητικών συνεπειών για το περιβάλλον και την ανθρώπινη υγεία.

Το σύμβολο  στη συσκευή ή στα έγγραφα που είναι συνδεδεμένα με τη συσκευή υποδεικνύει ότι αυτή η συσκευή δεν πρέπει να αντιμετωπίζεται ως οικιακά απορρίμματα. Αντ' αυτού, η συσκευή αυτή πρέπει να μεταφερθεί σε ειδικό σημείο ανακύκλωσης για ηλεκτρικό και ηλεκτρονικό εξοπλισμό. Απορρίψτε σύμφωνα με τους τοπικούς κανονισμούς αποβλήτων. Για λεπτομερέστερες πληροφορίες σχετικά με την επεξεργασία, τη ανάκτηση και την ανακύκλωση αυτής της συσκευής, επικοινωνήστε με την τοπική Σας κυβέρνηση της πόλης, με την υπηρεσία διάθεσης οικιακών απορριμμάτων ή με το κατάστημα από το οποίο αγοράσατε τη συσκευή.

ΤΕΧΝΙΚΗ ΠΕΡΙΓΡΑΦΗ

Ο θερμοσίφοντας προορίζεται για οικιακή χρήση και παρέχει ζεστό νερό από το κοινό δίκτυο ύδρευσης σε τοπικό επίπεδο, μόνο στη θέση όπου είναι εγκατεστημένο. Ο ηλεκτρικός θερμοαντήρας / οι ηλεκτρικοί θερμοαντήρες της συσκευής λειτουργούν και θερμαίνουν το νερό μόνο κατά τη διάρκεια που το νερό ρέει μέσω της συσκευής. Ο θερμοαντήρας νερού δεν αποθηκεύει θερμό νερό στη δεξαμενή νερού του.

Το νερό που χρησιμοποιείται για τη θέρμανση πρέπει να συμμορφώνεται με τους κανονισμούς για τα οικιακά ύδατα. Η πίεση νερού στην εγκατάσταση ύδρευσης πρέπει να είναι μεγαλύτερη από 0,2 MPa και μικρότερη από 0,8 MPa (αντίστοιχα 2 bar και 8 bar). Εάν η πίεση παροχής νερού είναι χαμηλότερη από 0,2 MPa, ο θερμοαντήρας νερού δεν θα είναι σε θέση να λειτουργήσει ή δεν θα λειτουργεί κανονικά. Οι οικιακοί ταχυθερμοσίφοντας της οικογένειας <<Beta>>, σύμφωνα με το σκοπό τους, είναι τρεις κύριες τροποποιήσεις: για νεροχύτη (σχήμα 1), για μπάνιο με ντους (σχήμα 2), συνδυασμένα - για νεροχύτη και με ντους (σχήμα 3). Λόγω της συνεχούς βελτίωσης της δομής, τα στοιχεία και τα συγκροτήματα μπορεί να διαφέρουν από αυτά που φαίνονται στα σχήματα 1, 2 και 3.

ΤΟΠΟΘΕΤΗΣΗ ΣΤΟΝ ΟΧΘΟ ΤΟΥ ΔΩΜΑΤΙΟΥ

Ο θερμοσίφοντας τοποθετείται μόνο στον τοίχο ενός δωματίου με κανονική πυρασφάλεια και η θερμοκρασία στην οποία δεν μπορεί να πέσει κάτω από 0 °C. Υπάρχουν τρεις οπές στο πίσω κάλυμμα της συσκευής, μέσω των οποίων οι σύνδεσμοι πρέπει να περάσουν και βεβαιωθούν την ασφαλή τοποθέτηση της τοίχους στον τοίχο. Οι οπές μπορούν να επιτευχθούν μετά το ξτύλιγμα των τεσσάρων βιδών στην αριστερή και τη δεξιά πλευρά της συσκευής και προσεκτική αφαίρεση του μπροστινού καλύμματος της συσκευής. Στη συσκευασία της συσκευής υπάρχει ένα πρότυπο, που διευκολύνει τον προσδιορισμό των οπών στον τοίχο για τους πεδούς στερέωσης. Κατά την τοποθέτηση της συσκευής στον τοίχο πρέπει να υπάρχει ελάχιστη απόσταση 3 mm μεταξύ του πίσω καλύμματος (πίσω μέρος της συσκευής) και του τοίχου.

ΠΡΟΕΙΔΟΠΟΙΗΣΗ! Κατά την αφαίρεση του μπροστινού καλύμματος της συσκευής, είναι δυνατή η περιστροφή με ρυθμιστή ροής και της θερμοκρασίας του νερού. Σας συνιστούμε να θυμάστε (σημειώστε) τη θέση του ρυθμιστή πριν αφαιρέσετε το κάλυμμα. Αυτό θα Σας προστατέψει από τη δυνατότητα θραύσης των εξαρτημάτων ως αποτέλεσμα υπερφόρτωσης.

ΠΡΟΕΙΔΟΠΟΙΗΣΗ! Κατά την απουναρμόλωση του μπροστινού καλύμματος της συσκευής, βεβαιωθείτε ότι δεν έχει αποσυνδεθεί η καλωδίωση. Εάν όμως συμβεί κάτι τέτοιο, καλέστε έναν ειδικό από τις

εξουσιοδοτημένες από τον κατασκευαστή εταιρείες παροχής υπηρεσιών, όποιος να επαναφέρει την καλωδίωση σύμφωνα με το διάγραμμα συνδεσμολογίας της συσκευής. Διαφορετικά, θα μειώσετε την ασφάλεια της συσκευής. Ο τόπος (το ύψος από το νεροχύτη ή από το πάτωμα του δωματίου) πρέπει να είναι σύμφωνα με τα εξαρτήματα (εύκαμπτοι σωλήνες, διανομές και άλλα στοιχεία σύνδεσης). Οι θερμοσίφοντας <<Beta 4>> (μοντέλο 72485), <<Beta 7>> για νεροχύτη (μοντέλο 72486) και <<Beta 7>> για νεροχύτη και με ντους (μοντέλο 72486C) τοποθετούνται σε κατάλληλη απόσταση πάνω από το νεροχύτη.

Ο θερμοσίφοντας για μπάνιο με ντους (μοντέλο 72486C) τοποθετείται έτσι ώστε η κορυφή του κουτιού του να είναι υψηλότερη από τις οπές νερού του ντους χείρ (τουλάχιστον 2 μέτρα από το δάπεδο του μπάνιου). Η βάση του ντους χείρς προσκολλάται σε τέτοιο σημείο που όταν χρησιμοποιείτε το ντους, το νερό δεν μπορεί σε καμία περίπτωση να ψεκάζει τον θερμοσίφωνα. Εάν το ντους χείρς είναι τοποθετημένο πάνω από μια μπανιέρα, τότε με ένα ντους αποσυνδεδεμένο από τη βάση του με πλήρως χαλαρό σωλήνα σύνδεσης, οι τρύπες ντους νερού δεν πρέπει να βυθίζονται στη μπανιέρα γεμάτη με νερό.

Μετά την τοποθέτηση του θερμοσίφωνα στον τοίχο, το μπροστινό κάλυμμα πρέπει πάλι να είναι τοποθετημένο και να είναι ασφαλισμένο με τις βίδες.

ΠΡΟΕΙΔΟΠΟΙΗΣΗ! Η μη συμμόρφωση με τις απαιτήσεις εγκατάστασης μπορεί να βλάψει την ασφάλεια της συσκευής και να την καταστρέψει.

ΣΥΝΔΕΣΗ ΜΕ ΤΗΝ ΕΓΚΑΤΑΣΤΑΣΗ ΥΔΑΤΩΝ

Η πίεση νερού στην εγκατάσταση υδάτων πρέπει να είναι μεγαλύτερη από 2 bar (0,2 MPa) και μικρότερη από 8 bar (0,8 MPa). Σε χαμηλότερη από την ελάχιστη πίεση, η συσκευή θα είναι με υποβαθμισμένη λειτουργικότητα και ενδέχεται να μην λειτουργήσει. Ο σωλήνας εισαγωγής της συσκευής σημειώνεται με μπλε ένθετο και έχει περίσφωμα 1/2". Για εύκολη σύνδεση και συντήρηση της συσκευής, Σας συνιστούμε να χρησιμοποιήσετε ένα εύκαμπτο σωλήνα με μεταλλική πλεξούδα και κατάλληλο μήκος. Χρησιμοποιείτε μόνο νέους εύκαμπτους σωλήνες που συμμορφώνονται με την πίεση του δικτύου ύδρευσης, οι απαρχαιωμένοι σωλήνες δεν επιτρέπονται. Ο σωλήνας εξαγωγής της συσκευής σημειώνεται με ένα κόκκινο ένθετο και προς αυτό είναι ΥΠΟΧΡΕΩΤΙΚΟ να συνδέσετε μόνο το ρουζόνι, το ρακόρ ή τον εύκαμπτο σωλήνα που είναι συνημμένο στη συσκευή.

Κατά τη σύσφιξη των συνδέσεων με σπείρωμα, εφαρμόστε τις εφαρμοζόμενες σφραγίδες, προσέχοντας να μην κάνετε υπερβολική προσπάθεια για να αποφύγετε τη ζημία στη συσκευή.

Το δοχείο νερού του θερμοσίφωνα γεμίζεται με νερό όπως:

- Ο άζωνας ελέγχου ροής και θερμοκρασίας νερού περιστρέφεται αριστερόστροφα στην τελική του θέση (από το <<STOP>> προς την κατεύθυνση του μπλε βέλους).
- Περιμένετε έως ότου ρέει ένα ισχυρό και πυκνό ρεύμα νερού από το βαρούλκο ή από τις οπές του ντους χείρς.
- Γυρίστε τη στροφή της συσκευής στη θέση <<STOP>>, προσέχοντας να μην κάνετε υπερβολική προσπάθεια.

Επειδή η συσκευή έχει ανοιχτή εξόδου (η δεξαμενή νερού συνδέεται μόνιμα με την απόσφαιρα μέσω του σωλήνα εξόδου του), μετά περιστροφή της στροφής προς τη θέση <<STOP>>, είναι δυνατό από το βαρούλκο (πς τρύπες του ντους) να στραγγίξει λίγο νερό μέχρι να αδειάσει το σύστημα εξόδου του θερμοσίφωνα. Αυτό δεν είναι ελάττωμα και η ποσότητα του νερού είναι ελάχιστη.

ΠΡΟΕΙΔΟΠΟΙΗΣΗ! Η παράλειψη πλήρωσης της δεξαμενής νερού με νερό θα προκαλέσει δυσλειτουργία της συσκευής.

ΠΡΟΕΙΔΟΠΟΙΗΣΗ! Οι συνδέσεις της μη συμμόρφωσης με τις απαιτήσεις αυτού του κεφαλαίου δεν εμπίπτουν στο πεδίο των υποχρεώσεων εγγύησης του κατασκευαστή και του πωλητή και είναι εις βάρος του ατόμου, που δεν έχει συμμορφωθεί με τις απαιτήσεις της παρούσας οδηγίας.

ΣΥΝΔΕΣΗ ΜΕ ΤΗΝ ΗΛΕΚΤΡΙΚΗ ΕΓΚΑΤΑΣΤΑΣΗ

Οι ταχυθερμοσίφοντας της οικογένειας <<Beta>> έχουν ένα βαθμό προστασίας από τη διαρροή ηλεκτρικού ρεύματος Κατηγορίας Ι.

Η ηλεκτρική εγκατάσταση στο χώρο όπου θα τοποθετηθεί ο θερμοσίφοντας πρέπει να είναι κατασκευασμένη σύμφωνα με τους ισχύοντες κανονισμούς και διατάγματα. Το κύκλωμα ρεύματος της ηλεκτρικής εγκατάστασης (230



V ~), στο οποίο πρέπει να συνδεθεί η συσκευή, πρέπει να είναι τριών αγωνών - φάσης, ουδέτερο και προστατευμένο. Όλα τα άκρα των καλωδίων του κυκλώματος ρεύματος για τη συσκευή πρέπει να είναι σωστά συνδεδεμένα στο κεντρικό ηλεκτρικό πίνακα προφθοδότησης και στο σημείο προαράτσης του θερμοσίφωνα στην ηλεκτρική εγκατάσταση. Ο προστατευτικός αγωνός της εγκατάστασης δεν πρέπει να διακόπτεται οπουδήποτε από τη συσκευή στο κεντρικό ηλεκτρικό πίνακα προφθοδότησης. Η διατομή των αγωνών του κυκλώματος ρεύματος και το μέγεθος της ασφάλειας αναφέρονται παρακάτω.

<<Beta 4>> - η σύνδεση πραγματοποιείται συνδέοντας το βύσμα του καλωδίου προφθοδοσίας σε καλή και σωστά συνδεδεμένη πρίζα με προστατευτικές πλάκες τύπου <<Σούκο>>. Η πρίζα πρέπει να έχει βαθμό προστασίας IPX4 και να τοποθετείται έτσι ώστε να μην ψεκάζεται με νερό κατά τη χρήση της συσκευής. Η πρίζα πρέπει να είναι εύκολα προσβάσιμη μετά την εγκατάσταση και κατά τη χρήση της συσκευής. Τα καλώδια του κυκλώματος ηλεκτρικού ρεύματος πρέπει να έχουν διατομή τουλάχιστον 2,5 mm² το κάθε ένα και η ασφάλεια κυκλώματος φάσης να είναι 16Α.

<<Beta 7>> - η σύνδεση γίνεται μέσω καλωδίου τριών καλωδίων, απευθείας συνδεδεμένο με τη συσκευή στο μπλοκ ακροδεκτών - βλέπε το σχήμα 4. Ο αγωνός φάσης συνδέεται στη στήλη με την ένδειξη <<L>>, το ουδέτερο - με <<N>> και το προστατευτικό - στη στήλη που φέρει το σήμα της προστατευτικής γείωσης. Τα καλώδια του καλωδίου ρεύματος πρέπει να έχουν διατομή τουλάχιστον 4 mm² και η ασφάλεια στο κύκλωμα φάσης- 35 Α. Πρέπει υποχρεωτικά να εγκατασταθεί πρόσθετη συσκευή αποσύνδεσης - βλέπε το κεφάλαιο <<Ασφάλεια...>>.

ΠΡΟΕΙΔΟΠΟΙΗΣΗ! Η μη συμμόρφωση με τις απαιτήσεις για σύνδεση με την ηλεκτρική εγκατάσταση μπορεί να μειώσει την ασφάλεια της συσκευής, γεγονός που απαγορεύει η χρήση του. Οι συνέπειες δεν εμπίπτουν στο πεδίο των υποχρεώσεων εγγύησης του κατασκευαστή και του πωλητή και είναι εις βάρος του ατόμου που δεν συμμορφώθηκε με τις απαιτήσεις αυτής της οδηγίας.

Ο θερμοσίφοντας που εγκαθίσταται και συνδέεται με το υδραυλικό και το ηλεκτρικό δίκτυο πρέπει να τείσει σε λειτουργία, κάνοντας δοκιμές η λειτουργικότητα. Η εγκατάσταση και η σύνδεση της συσκευής και η λειτουργική δοκιμή δεν αποτελούν υποχρεώσεις εγγύησης του κατασκευαστή ή του εμπόρου και δεν υπόκεινται σε εγγύηση.

Ο έλεγχος της ηλεκτρικής εγκατάστασης και η σύνδεση του θερμοσίφωνα σε αυτή και η θέση του σε λειτουργία εκτελείται μόνο από εξειδικευμένα άτομα.

ΧΡΗΣΗ ΤΗΣ ΣΥΣΚΕΥΗΣ

Ο θερμοσίφοντας μπορεί να ενεργοποιηθεί σε κατάσταση λειτουργίας ΜΟΝΟ αφού έχει προηγουμένως πληρωθεί με νερό. ΕΛΕΓΞΤΕ! Ο έλεγχος πραγματοποιείται περιστρέφοντας τη στροφή προς την κατεύθυνση του μπλε βέλους (πιέζονται οι άκρες των πλήκτρων του κλειδιού που φέρει την ένδειξη <<0>>) όταν οι θερμοαντρές είναι απενεργοποιημένες. Εάν δεν υπάρχει νερό που βγαίνει από το ρουζόνι (τις τρύπες του ντους), είναι πιθανό να είναι φραγμένες. Σε αυτή την περίπτωση, απαγορεύεται η χρήση της συσκευής - βλέπε το κεφάλαιο <<Συντήρηση και προφύλαξη της συσκευής>>.

Με τη χειρολαβή (κουμπί) του διανομέα του θερμοσίφωνα για νεροχύτε με ντους γίνεται μετατροπή της ροής νερού από το ρουζόνι στο ντους. Η αλλαγή από το ντους στο ρουζόνι γίνεται με αντιστροφή κίνηση της χειρολαβής (κουμπιού) του διανομέα.

ΠΡΟΕΙΔΟΠΟΙΗΣΗ! Ο διανομέας δεν έχει μεσαία θέση στη χειρολαβή του, που να σταματήσει τη ροή του νερού. Αλλάξτε ελαφρά, χωρίς υπερβολική προσπάθεια, την χειρολαβή (κουμπί) του διανομέα, για να απορρώγετε την καταστροφή του διανομέα, του θερμοσίφωνα ή των άλλων εξαρτημάτων.

Η ενεργοποίηση στη λειτουργία εργασίας ενός γεμάτου με νερό και συνδεδεμένου με την ηλεκτρική εγκατάσταση θερμοσίφωνα πραγματοποιείται περιστρέφοντας της χειρολαβής έλεγχο ροής και θερμοκρασίας του νερού από τη θέση <<STOP>> αριστερόστροφα.

Όταν το κλειδί είναι στη θέση εκτός λειτουργίας (το τέλος του πλήκτρου με το σημάδι <<0>> πιέζεται), κρύο νερό θα ρέει από το ρουζόνι (ντους).

Όταν το κλειδί είναι ενεργοποιημένο λειτουργίας (το τέλος του πλήκτρου με το σημάδι I και/ή II πιέζεται), όταν γυρίσει η στροφή, μετά από μια ορισμένη ροή νερού, η ενδεικτική Λυχνία στο κλειδί θα αναφάει και ο θερμοαντρές θα ανάψει. Το νερό σταθεροποιεί τη θερμοκρασία του μετά από περίπου 15-30 δευτερόλεπτα.

Σε περίπτωση του κλειδιού στη θέση ενεργοποίησης, περιστρέφοντας τη στροφή προς την κατεύθυνση του βέλους ή αντιστρόφως, επιλέγεται η βέλτιστη θερμοκρασία του νερού.



Με την αύξηση της ροής νερού μειώνεται η μέγιστη θερμοκρασία στην οποία μπορεί να θερμανθεί. Είναι φυσιολογικό να λαμβάνονται υψηλότερες θερμοκρασίες νερού κοντά στο κόκκινο βέλος στην κλίμακα βράχου, προς το σημά <<STOP>>. Για τους θερμοσίφωνα <<Beta 7>>, η θερμοκρασία του νερού μπορεί να ρυθμιστεί περαιτέρω συμπεριλαμβανοντας έναν ή και τους δύο θερμοαντρές (σημάνσεις I και II).

Στις θερμοσίφωνας δημιουργείται ένας θερμορρυθμιστής έναντι της υπέρβασης της θερμοκρασίας του νερού πάνω από ένα ορισμένο όριο. Μόλις φτάσει στη θερμοκρασία του νερού, ο ρυθμιστής απενεργοποιεί τους θερμοαντρές και στη συνέχεια, όταν χαμηλώνει η θερμοκρασία, ξανά ενεργοποιεί τους θερμοαντρές.

Για όλους τους θερμοσίφωνας είναι δυνατό σε περίπτωση δραστηρικής μείωση της ροής του νερού που διέρχεται από τη συσκευή, ο ενσωματωμένος υδραυλικός διακόπτης να απενεργοποιεί τους θερμοαντρές. Καθώς αυξάνεται η ροή του νερού, οι θερμοαντρές θα ενεργοποιηθούν ξανά.

Όταν τελειώσει τη χρήση της συσκευής, γυρίστε το κουμπί στην κατεύθυνση <<STOP>>, περιμένετε να στεγνωθεί το νερό από το ρουζόνι και μετακινήστε το πλήκτρο / τα πλήκτρα του κλειδιού στη θέση <<0>>.

ΣΥΝΤΗΡΗΣΗ ΚΑΙ ΠΡΟΦΥΛΑΞΗ ΤΗΣ ΣΥΣΚΕΥΗΣ

Μετά από μια ορισμένη περίοδο χρήσης της συσκευής είναι δυνατό τα ακροφύσια της κεφαλής ψεκασμού να φράζονται ή να μειωθούν σε διατομή, επομένως είναι απαραίτητο να τα καθαρίζετε περιοδικά. Η αιτία της απόφραξης μπορεί να είναι ο ασβεστόλιθος, που απελευθερώνεται κατά τη διάρκεια της θέρμανσης του νερού, καθώς και πιθανή βρωμιά στους εγκατάσταση υδάτων. Ο καθαρισμός γίνεται με άλεση του ελαστικού υλικού των ακροφυσίων ψεκασμού ή με προσεκτική αποσυνομιολόηση, καθαρισμό των αελακτώσεων και συναρμολόγηση των δακτυλίων ψεκασμού. Μια ειδική βαλβίδα ενσωματώνεται στη συσκευή για να προστατεύσει τη δομή από την πιθανή αύξηση της πίεσης στη δεξαμενή νερού. Σε αυτή την περίπτωση, το διάγραμμα βαλβίδας σπείας και το νερό ρέει από το σωλήνα αποστράγγισης της βαλβίδας. Το άνοιγμα του σωλήνα βαλβίδας βρίσκεται πίσω από το σωλήνα ζεστού νερού της συσκευής.

Η αύξηση της πίεσης του νερού στη δεξαμενή της μονάδας είναι συνέπεια της μη συμμόρφωσης με τις οδηγίες εγκατάστασης και χρήσης της συσκευής - την τοποθέτηση της μονάδας να λειτουργεί υπό πίεση, κάμψη του σωλήνα του ντους ή βούλωμα της εξόδου του σωλήνα ζεστού νερού, μη τακτικό καθαρισμό των καταθέσεων ασβεστόλιθου στις περιοχές με ασβεστόχυο νερό, κατάψυξη του νερού και άλλα παρόμοια. Η αντικατάσταση της μεμβράνης της βαλβίδας ασφαλείας δεν αποτελεί υποχρέωση εγγύησης ή του εμπόρου ή / και του κατασκευαστή.

ΠΡΟΕΙΔΟΠΟΙΗΣΗ! ΑΠΑΓΟΡΕΥΕΤΑΙ να αποκλείσετε το άνοιγμα του σωλήνα της βαλβίδας ασφαλείας!

Όταν το νερό ρέει από το άνοιγμα του σωλήνα της βαλβίδας ασφαλείας είναι ΥΠΟΧΡΕΩΤΙΚΟ αμέσως να:

- Σταματήστε τη χρήση της συσκευής περιστρέφοντας τη στροφή για την ροή μέχρι την διακοπή του νερού που ρέει από τη συσκευή.
- Ενεργοποιήστε τα πλήκτρα κλειδιού στη θέση εκτός λειτουργίας (σημάνση <<0>>).
- Αποσυνδέστε τη συσκευή από το ρεύμα - για το <<Beta 4>> αποσυνδέετε το βύσμα του καλωδίου προφθοδοσίας από την πρίζα και στην περίπτωση του <<Beta 7>> απενεργοποιήστε τον πρόσθετο διακόπτη.
- Επικοινωνήστε με τον πλησιέστερο εξουσιοδοτημένο αντιπρόσωπο της υπηρεσίας.

Προκειμένου να διατηρηθεί η ποιότητα της συσκευής στις ασβεστολιθικές περιοχές, συνιστούμε να καθαρίζετε περιοδικά τον ασβεστόλιθο που εναποτίθεται στους θερμοαντρές.

Αυτό γίνεται μόνο από ειδικούς από εξουσιοδοτημένους συνεργάτες παροχής υπηρεσιών εξουσιοδοτημένων από τον κατασκευαστή ή τον πωλητή επειδή σχετίζεται με την αποσυνομιολόηση της συσκευής. Η υπηρεσία αυτή δεν αποτελεί στοιχείο της υποχρέωσης εγγύησης του κατασκευαστή ή του εμπόρου.

Αν υπάρχει πιθανότητα ψύξης θερμοκρασίας στο χώρο όπου είναι εγκατεστημένος ο θερμοσίφοντας, πρέπει να αποστραγγιστεί το νερό από τη δεξαμενή νερού. Η σειρά δράσεις είναι ως εξής:

- Η συσκευή έχει αποσυνδεθεί από το ηλεκτρικό σύστημα - το βύσμα του καλωδίου προφθοδοσίας (<<Beta 4>>) αφαιρείται από την πρίζα ή η εξωτερική συσκευή απενεργοποίησης (<<Beta 7>>) είναι απενεργοποιημένη.

- Αποσυνδέεται το σωλήνα εισαγωγής (σημειωμένο με μπλε ένθετο) από το σωλήνα νερού όταν διακόπτεται το νερό. Για το <<Beta 7>> αποσυνδέεται επίσης ο εύκαμπος σωλήνας από το σωλήνα εξαγωγής (με το κόκκινο ένθετο).
- Η στροφή ελέγχου ροής και θερμοκρασίας περιστρέφεται στην τελική θέση στην κατεύθυνση του βέλους.
- Περιμένετε έως ότου το νερό αποστραγγιστεί εντελώς από τη δεξαμενή νερού της συσκευής.

Εάν δεν υπάρχει νερό από τον αγωγό εισαγωγής της συσκευής, επικοινωνήστε με την πλησιέστερη εξουσιοδοτημένη υπηρεσία σέρβις για την απομάκρυνση των φραγμένων σωματιδίων (πιθανότατα ασβεστόλιθος).

Το εξωτερικό περίβλημα και τα άλλα μέρη του θερμοσίφωνα και των εξαρτημάτων τους μπορούν να καθαριστούν μόνο με μαλακά βυμβρακέρυ υφάσματα που έχουν ελαφρώς υγρασθεί χωρίς τη χρήση επιθετικών ή / και λειαντικών ουσιών και παρασκευασμάτων.

Πριν από τον καθαρισμό της συσκευής, ΕΙΝΑΙ ΥΠΟΧΡΕΩΤΙΚΟ αυτή να αποσυνδεθεί από την παροχή ρεύματος μέσω του βύσματος του καλωδίου ή της πρόσθετης συσκευής αποσύνδεσης. ΑΠΑΓΟΡΕΥΕΤΑΙ ο καθαρισμός της συσκευής χρησιμοποιώντας γεννήτρια ατμού. Ιδιαίτερη προσοχή πρέπει να δοθεί στην αποφυγή της υγρασίας του φωτισμένου διακόπτη για την ενεργοποίηση και απενεργοποίηση της συσκευής στο μπροστινό κάλυμμα. Ο θερμοσίφοντας μπορεί να επανέλθει σε λειτουργία μόνο μετά από πλήρη απομάκρυνση της υγρασίας.

ΔΥΣΛΕΙΤΟΥΡΓΙΕΣ

Αν ο θερμοσίφοντας δεν θερμαίνει το νερό, ελέγξτε ότι ο θερμοσίφοντας είναι συνδεδεμένος στο ηλεκτρικό σύστημα, ότι η παροχή ρεύματος στο δωμάτιο δεν είναι απενεργοποιημένη, ότι ο φωτισμένος διακόπτης δεν είναι στη θέση εκτός λειτουργίας, αν η ροή νερού που διέρχεται από τη συσκευή δεν είναι πολύ μικρή, αν η πίεση στην εγκατάσταση υδάτων δεν είναι μικρότερη από την απαιτούμενη.

Εάν οι παραπάνω πιθανοί λόγοι απουσιάζουν, αποσυνδέστε το θερμοσίφωνα από την παροχή ρεύματος, σταματήστε την παροχή νερού στη συσκευή και καλέστε την πλησιέστερη εξουσιοδοτημένη εταιρεία παροχής υπηρεσιών.

Σε περίπτωση κανονικής παροχής νερού, όταν η στροφή είναι στη μέγιστη θέση του, όταν ενεργοποιείται η προφθοδία ρεύματος (ηλεκτρικό δίκτυο και φωτισμένος διακόπτης στη συσκευή), δεν διαρρέει νερό από το βαρούλλο ή από τις σπές του ντους, και ταυτόχρονα, τα πλήκτρα του διακόπτη φωτίζουν ΠΡΕΠΕΙ ΑΜΕΣΩΣ ΝΑ ΑΠΟΣΥΝΔΕΕΤΕ τη συσκευή από την προφθοδία ρεύματος και από την παροχή νερού. Αυτό είναι ένας κίνδυνος! ΑΠΑΓΟΡΕΥΕΤΑΙ ΟΠΟΙΑΔΗΠΟΤΕ επιπλέον προσπάθεια να ενεργοποιηθεί η συσκευή. Απευθυνθείτε αμέσως στην πλησιέστερη εξουσιοδοτημένη εταιρεία παροχής υπηρεσιών.

Σε περίπτωση βλάβης στο καλώδιο προφθοδίας και στο βύσμα του θερμοσίφωνα <<Beta 4>> παρακαλούμε επικοινωνήστε με την πλησιέστερη εξουσιοδοτημένη υπηρεσία ή επισκευαστή που έχει εξουσιοδοτηθεί από τον κατασκευαστή ή τον πωλητή, διότι το καλώδιο με βύσμα πρέπει να αντικατασταθεί από τον κατασκευαστή, τον αντιπρόσωπο σέρβις ή ένα εξειδικευμένο άτομο για να αποφευχete τον κίνδυνο.

Κατά τη χρήση και τη συντήρηση της συσκευής, διατηρήστε την επιμεταλλωμένη πινακίδα τύπου και τον αύξοντα αριθμό της συσκευής. Σε περίπτωση που την αφαιρέσετε από τη συσκευή, αποθηκεύστε την μαζί με την κάρτα εγγύησης, επειδή μόνο με αυτή μπορεί να αναγνωρισθεί η συσκευή που αγοράσατε.

ΕΓΓΥΗΣΗ, ΠΕΡΙΟΔΟΣ ΕΓΓΥΗΣΗΣ ΚΑΙ ΌΡΟΙ ΕΓΓΥΗΣΗΣ

Η Εγγύηση, ο περίοδος εγγύησης και οι όροι εγγύησης η ισχύς της εγγύησης της συσκευής που αγοράσατε και οι υποχρεώσεις παροχής υπηρεσιών του πωλητή ή του κατασκευαστή για την περίοδο εγγύησης της συσκευής περιγράφονται στην κάρτα εγγύησης της συσκευής. Κατά την αγορά της συσκευής, η κάρτα εγγύησης πρέπει να συμπληρωθεί και να υπογραφεί από τον πωλητή και από τον αγοραστή. Κρατήστε την κάρτα εγγύησης σε ασφαλές μέρος.

Σε όλες τις περιπτώσεις, ισχύουν οι ισχύοντες νόμοι, οι κανονισμοί και τα άλλα κανονιστικά έγγραφα που δίδονται τα δικαιώματα και τις

υποχρεώσεις του καταναλωτή, του πωλητή και του κατασκευαστή και της σχέσης τους σχετικά με την αγορά του θερμοσίφωνα, την εγκατάσταση, χρήση, σέρβις και συντήρησή του.

Η περίοδος εγγύησης καθορίζεται από τον πωλητή και ισχύει μόνο για το γεωγραφικό έδαφος της αντίστοιχης χώρας.

Η εγγύηση της συσκευής ισχύει μόνο εάν αυτή:

- Εγκαθίσταται σύμφωνα με τις οδηγίες εγκατάστασης και λειτουργίας.
- Χρησιμοποιείται μόνο για τον προορισμό της και σύμφωνα με τις οδηγίες εγκατάστασης και λειτουργίας.

Η εγγύηση συνίσταται στην δωρεάν επισκευή οποιωνδήποτε ερροστασιακών ελαττωμάτων που μπορεί να προκύψουν κατά τη διάρκεια της περιόδου εγγύησης. Οι επισκευές πραγματοποιούνται από εξουσιοδοτημένους από τον πωλητή τεχνικούς σέρβις.

Η εγγύηση της συσκευής δεν ισχύει για ζημιές που προκαλούνται από:

- Εσφαλμένη μεταφορά.
- Κακή αποθήκευση.
- Ακατάλληλη χρήση.
- Παραμέτρους υδάτων πέραν των προτύπων ποιότητας για το πόσιμο νερό και ειδικότερα: η περιεκτικότητά του σε χλωρίδιο είναι πάνω από 250 mg/l, η ηλεκτρική αγωγιμότητα του είναι κάτω από 100 $\mu\text{S}/\text{cm}$ και/ή το pH είναι εκτός του εύρους 6,5 - 8 για τους θερμοσίφωνες με ερματωμένο δοχείο νερού, η ηλεκτρική αγωγιμότητα του είναι πάνω από 200 $\mu\text{S}/\text{cm}$ για θερμοσίφωνες με δεξαμενή νερού χρωμιο-νικελίου.
- Τάση στο δίκτυο ρεύματος διαφορετική από την ονομαστική τάση της συσκευής.
- Ζημιές λόγω κατάψυξης του νερού.
- Εξαιρητικά κίνδυνοι, φυσικές καταστροφές και άλλες περιπτώσεις ανωτέρας βίας.
- Μη τήρηση των οδηγιών εγκατάστασης και λειτουργίας.
- Σε περιπτώσεις όπου ένα μη εξουσιοδοτημένο άτομο επιχειρεί να επιδιορθώσει οποιοδήποτε ελάττωμα.

Οποιαδήποτε βλάβη προκληθεί σε μια από τις παραπάνω περιπτώσεις, θέτει τη συσκευή εκτός εγγύησης και αντικαθίσταται έναντι αμοιβής.

Η εγγύηση της συσκευής δεν ισχύει για αναλλακτικά και εξαρτήματα της συσκευής που χρησιμοποιούνται φυσιολογικά φθειρόνται κατά τη χρήση τους, για εξαρτήματα που αφαιρούνται κατά την κανονική χρήση για φωτισμό και λαμπτήρες σηματοδότησης και τα παρόμοια, για αλλαγή στο χρώμα των εξωτερικών επιφανειών, για την αλλαγή του σχήματος, των διαστάσεων και της θέσης αναλλακτικών και εξαρτημάτων που εκτίθενται σε συνθήκες που δε συμφώνουν με τους όρους κανονικής χρήσης.

Τα απολεσθέντα κέρδη, υλικές και άυλες ζημιές που προκαλούνται από την προσωρινή αδυναμία χρήσης της συσκευής κατά τη διάρκεια της συντήρησης και επισκευής δεν καλύπτονται από την εγγύηση της συσκευής.

Η ΣΥΜΜΟΡΦΩΣΗ ΜΕ ΤΙΣ ΑΠΑΙΤΗΣΕΙΣ ΑΥΤΗΣ ΤΗΣ ΟΔΗΓΙΑΣ ΑΠΟΤΕΛΕΙ ΠΡΟΫΠΟΘΕΣΗ ΓΙΑ ΤΗΝ ΑΣΦΑΛΗ ΛΕΙΤΟΥΡΓΙΑ ΤΟΥ ΠΡΟΪΟΤΟΣ ΠΟΥ ΑΓΟΡΑΖΕΤΕ ΚΑΙ ΑΠΟΤΕΛΕΙ ΈΝΑΝ ΑΠΟ ΤΟΥΣ ΌΡΟΥΣ ΕΓΓΥΗΣΗΣ.

ΟΠΟΙΕΣΔΗΠΟΤΕ ΑΛΛΑΓΕΣ ΚΑΙ ΤΡΟΠΟΠΟΙΗΣΕΙΣ ΑΠΟ ΤΟ ΧΡΗΣΤΗ Ή ΑΠΟ ΕΞΟΥΣΙΟΔΟΤΗΜΕΝΑ ΑΠΟ ΑΥΤΟΝ ΠΡΟΣΩΠΑ ΚΑΤΑ ΤΟ ΣΧΕΔΙΑΣΜΟ ΤΟΥ ΠΡΟΪΟΤΟΣ ΑΓΙΑΡΘΕΥΟΝΤΑΙ. ΟΤΑΝ ΕΝΤΟΠΙΣΤΟΥΝ Ή ΕΠΙΧΕΙΡΗΘΟΥΝ ΤΈΤΟΙΕΣ ΕΝΕΡΓΕΙΕΣ, Ο ΥΠΟΧΡΕΩΣΙΣ ΕΓΓΥΗΣΗΣ ΤΟΥ ΠΩΛΗΤΗ Ή ΤΟΥ ΚΑΤΑΣΚΕΥΑΣΤΗ ΛΗΓΟΥΝ ΑΥΤΟΜΑΤΑ.

ΣΕ ΠΕΡΙΠΤΩΣΗ ΑΝΑΓΚΗΣ ΕΠΙΚΟΙΝΩΝΗΣΤΕ ΜΕ ΤΟΝ ΕΞΟΥΣΙΟΔΟΤΗΜΕΝΟ ΑΝΤΙΠΡΟΣΩΠΟ ΤΟΥ ΠΩΛΗΤΗ Ή ΤΟΥ ΚΑΤΑΣΚΕΥΑΣΤΗ, ΠΟΥ ΠΕΡΙΛΑΜΒΑΝΟΝΤΑΙ ΣΤΗ ΣΥΝΗΜΜΕΝΗ ΛΙΣΤΑ.

Ο ΚΑΤΑΣΚΕΥΑΣΤΗΣ ΔΙΑΤΗΡΕΙ ΤΟ ΔΙΚΑΙΩΜΑ ΝΑ ΠΡΟΒΕΙ ΣΕ ΕΠΙΚΟΙΝΩΜΗΤΙΚΕΣ ΑΛΛΑΓΕΣ ΧΩΡΙΣ ΠΡΟΕΙΔΟΠΟΙΗΣΗ, ΟΙ ΟΠΟΙΕΣ ΔΕΝ ΒΛΑΠΤΟΥΝ ΤΗΝ ΑΣΦΑΛΕΙΑ ΤΟΥ ΠΡΟΪΟΤΟΣ.

ΣΕ ΠΕΡΙΠΤΩΣΕΙΣ ΑΝΑΓΚΗΣ ΚΑΙ ΣΕ ΠΕΡΙΠΤΩΣΗ ΑΜΦΙΛΕΓΟΜΕΝΩΝ ΚΑΤΑΣΤΑΣΕΩΝ ΣΕ ΣΧΕΣΗ ΜΕ ΤΗ ΜΕΤΑΦΡΑΣΗ ΚΑΙ ΤΟΥΣ ΌΡΟΥΣ ΑΥΤΗΣ ΤΗΣ ΓΛΩΣΣΙΚΗΣ ΈΚΔΟΣΗΣ ΤΩΝ ΟΔΗΓΙΩΝ ΕΓΚΑΤΑΣΤΑΣΗΣ ΚΑΙ ΧΡΗΣΗΣ ΩΣ ΠΡΩΤΟΤΥΠΟ ΚΑΙ ΜΕ ΠΡΟΤΕΡΑΙΟΤΗΤΑ ΝΑ ΧΡΗΣΙΜΟΠΟΙΗΘΕΙ Η ΑΓΓΛΙΚΗ ΕΚΔΟΣΗ

AVERTISSEMENT! Lire attentivement ces instructions avant d'installer et utiliser le chauffe-eau!

SÉCURITÉ, EXIGENCES PRINCIPALES

Avant de procéder à l'installation et à la mise en exploitation du chauffe-eau, il est obligatoire de prendre connaissance du texte intégral de cette brochure. Elle est destinée à vous familiariser avec les règles de l'utilisation correcte et en toute De plus, vous devrez fournir cette brochure aux personnes autorisées qui vont réaliser le montage et, éventuellement la réparation de l'appareil,

en cas de panne. Le montage du chauffe-eau et le contrôle de son fonctionnement ne constituent pas une obligation de garantie du vendeur et/ou le fabricant.

Conservez cette brochure au bon endroit pour son utilisation ultérieure. Le respect des règles qui y sont décrites fait partie des mesures de l'utilisation de l'appareil en toute sécurité et c'est une des conditions de la garantie.

ATTENTION! Le chauffe-eau est destiné uniquement à usage domestique, et sert à chauffer de l'eau de la canalisation de plomberie commune, dont la composition et les caractéristiques sont dans les limites des valeurs déterminées par la réglementation, liée à la législation sur les eaux.

ATTENTION! Le chauffe-eau doit être installé et utilisé conformément aux exigences de cette instruction uniquement dans un local à température toujours supérieure à zéro à protection normale contre incendie et dans des conditions correspondant au degré de sa protection contre la pénétration de l'eau. Au cas contraire des dégâts de l'appareil seront entraînés, ce qui peut être dangereux et, en raison du non-respect de ces instructions d'installation et d'utilisation, ils ne seront pas couverts par la garantie du fabricant ou du commerçant.

ATTENTION! Le montage et le raccordement du chauffe-eau à la canalisation de plomberie domestique, sont effectués uniquement par des personnes autorisées, conformément aux instructions contenues dans ce manuel et aux réglementations locales en vigueur. La pression de l'eau dans le système de plomberie ne doit pas être inférieure à 2 bars (0,2 MPa) ni supérieure à 8 bars (0,8 MPa).

Il est IMPÉRATIF d'installer les accessoires de sécurité et les autres accessoires, fournis par le fabricant ou ceux qu'il a recommandés !

AVERTISSEMENT ! Les chauffe-eau instantanés de la famille « Beta » à circuit ouvert à écoulement libre sont ouverts vers l'atmosphère et il est strictement INTERDIT de connecter à leur tuyau de sortie des éléments d'arrêt! L'inexécution de ces exigences aura pour résultat l'endommagement de l'appareil!

AVERTISSEMENT ! Il est INTERDIT d'utiliser des éléments montés sur le tuyau de sortie (tubes flexibles de sortie, distributeur, robinet, etc.), qui ne sont pas fournis par le fabricant ou sans convenir avec lui.

AVERTISSEMENT ! Il est INTERDIT d'installer l'appareil de manière qu'il fonctionne sous pression!

AVERTISSEMENT ! Il est INTERDIT d'installer une douche à main, autre que celle fournie par le fabricant, car cela pourrait altérer le fonctionnement et la sûreté de l'appareil! N'installer que la douche à main fournie par le fabricant et ne jamais installer un dispositif complémentaire limitant le débit de l'eau.

AVERTISSEMENT ! Il est INTERDIT de bloquer l'ouverture du tuyau de vidange de l'eau de la soupape de sécurité de l'appareil. Figure. 5.

ATTENTION! Le raccordement du chauffe-eau à l'installation électrique est effectué

uniquement par des personnes qualifiées, conformément aux exigences des instructions de cette brochure et des documents normatifs. L'appareil doit être connecté de façon correcte aux fils conducteurs, comme au circuit de protection ! Ne pas procéder au branchement de l'appareil à l'installation électrique avant de remplir son réservoir avec de l'eau! L'inexécution de ces exigences rendra l'appareil dangereux, et dans ces conditions son usage est interdit!

AVERISSEMENT ! Il est OBLIGATOIRE que la fiche du câble d'alimentation du chauffe-eau « Beta 4 » ne soit branchée qu'à une prise électrique en parfait état « Schuko »/type F à barres de protection, qui est correctement connectée y compris de protection.

AVERISSEMENT ! En cas de câble d'alimentation et/ou de la fiche des chauffe-eau «Beta» 4 endommagés, contacter le centre de service le plus proche autorisé par le fabricant ou le vendeur, car le câble avec la fiche doit être remplacé par le fabricant, par son représentant de service ou par une personne de qualification similaire pour éviter le danger.

AVERISSEMENT ! Il est IMPERATIF d'installer dans le circuit électrique destiné aux chauffe-eau « Beta 7 » un dispositif, qui, dans les conditions de surtension de catégorie III, assure l'interruption complète de tous les pôles. Les conducteurs du circuit entre le dispositif et le chauffe-eau ne doivent pas être interrompus par un autre disjoncteur ou fusible. Si la modification du chauffe-eau est avec douche, le dispositif doit être installé hors du local où se trouve l'appareil.

AVERISSEMENT ! Ne pas immerger le pommeau de la douche dans un récipient d'eau! Nettoyer régulièrement ses orifices! Ne pas plier le tuyau de raccordement jusqu'au point que l'eau s'arrête!

AVERISSEMENT ! Cet appareil peut être utilisé par des enfants de 3 ans et plus, ou par des personnes aux capacités physiques, sensorielles ou mentales limitées ou d'expérience et de connaissances insuffisantes, s'ils sont supervisés ou instruits de l'utilisation sûre de l'appareil et ils comprennent les dangers qui en découlent. Le nettoyage et l'entretien fait par l'utilisateur ne doit pas être effectué par des enfants, sauf sous surveillance.

AVERISSEMENT ! Ne pas allumer l'appareil s'il existe le risque que l'eau dans réservoir est congelée! Il est possible que la résistance et le réservoir soient endommagés, ce qui peut provoquer un danger.

AVERISSEMENT ! Ne pas toucher l'appareil et ses commandes, ne pas débrancher l'appareil de la prise électrique avec les mains mouillées (en cas où l'appareil est pourvu de câble d'alimentation avec fiche), ou étant les pieds nus ou les pieds nus mis sur un endroit humide!

AVERISSEMENT ! Il existe le risque de brûlure par eau chaude lors de l'utilisation de l'appareil!

AVERISSEMENT ! Ne pas trop serrer la tête du robinet qui gère le débit et la température, pour éviter tout dégât.

AVERISSEMENT ! Il est INTERDIT de tamponner le bec du mélangeur lors de l'utilisation de l'appareil, ou de plier le tuyau de raccordement de la douche pour réduire le débit d'eau qui s'écoule. Ne pas immerger le pommeau de la douche dans un récipient d'eau (par exemple une baignoire), car cela entraînera l'augmentation de la pression de l'eau dans le

réservoir, et aura pour conséquence l'activation de la soupape de sécurité incorporée.

AVERTISSEMENT ! Le nettoyage périodique des orifices d'aspersion du bec du mélangeur et du pommeau de la douche est obligatoire – voir section « Entretien et protection de l'appareil ».

AVERTISSEMENT ! S'il est probable que la température dans le local où se trouve le chauffe-eau baisse au dessous de 0 °C, il est obligatoire de vidanger son réservoir de l'eau - voir section « Entretien et protection de l'appareil ». Il est INTERDIT d'allumer l'appareil si l'on soupçonne que l'eau dedans est congelée. Pour vidanger l'eau du réservoir de l'appareil, il faut prendre toutes les mesures nécessaires pour éviter des dégâts causés par l'eau qui s'écoulée.

AVERTISSEMENT ! Il est interdit d'alimenter l'appareil en eau d'un autre chauffe-eau ou système!

PROTECTION DE L'ENVIRONNEMENT

Cet appareil porte le marquage conformément à la DIRECTIVE relative aux déchets d'équipements électriques et électroniques (DEEE). En prenant soin en fin de vie de l'appareil de l'éliminer de façon correcte, vous allez contribuer à prévenir les conséquences négatives potentielles sur l'environnement et la santé.



Le symbole sur l'appareil ou sur les documents, accompagnant l'appareil, indique que cet appareil ne doit pas être traité comme un déchet ménager. Il doit être remis à un centre de recyclage spécialisé pour les équipements électriques et électroniques. En l'éliminant il faut observer les réglementations locales relatives aux déchets. Pour des informations plus détaillées du traitement, le rétablissement et le recyclage de matériel électrique et électronique adressez-vous à votre administration municipale local, votre service d'élimination des déchets ménagers ou au magasin où vous avez acheté l'appareil.

DESCRIPTION TECHNIQUE

Le chauffe-eau est conçu pour être utilisé dans des conditions domestiques, dans le ménage et il peut fournir de l'eau chaude de la canalisation de plomberie commune, uniquement à l'endroit où il est installé. La/s résistance/s électrique/s de l'appareil fonctionne/ent et réchauffent l'eau uniquement lorsque l'eau traverse l'appareil. Le chauffe-eau ne stocke pas d'eau chaude dans son réservoir.

L'eau utilisée pour l'échauffement doit satisfaire à la réglementation d'eau sanitaire d'usage domestique.

La pression de l'eau dans la canalisation de plomberie doit être supérieure à 0,2 MPa et inférieure à 0,8 MPa (2 bars et 8 bars respectivement). En cas où la pression de l'eau est inférieure à 0,2 MPa, le chauffe-eau ne pourra pas fonctionner ou ne fonctionnera pas de façon normale. Il existe trois modifications principales des chauffe-eau instantanés de la famille « Beta », en fonction de leur destination : pour évier (Fig. 1); pour salle de bain avec douche (Fig. 2); combiné – pour évier et avec douche (Fig. 3). Les éléments et les assemblages peuvent différer de ceux illustrés sur les fig. 1, 2 et 3 d'autant plus que l'amélioration de la structure progresse.

MONTAGE SUR LE MUR DU LOCAL

Le chauffe-eau est uniquement monté sur le mur de local à protection normale contre incendie et où la température ne pourra pas baisser au-dessous de 0 °C. Sur le couvercle arrière de l'appareil il y a trois orifices, à travers lesquels passent les éléments de fixation pour le fixer fermement au mur. Les orifices sont atteints une fois dévissées les quatre vis sur les côtés gauche et droit de l'appareil et le couvercle avant retiré soigneusement. Dans l'emballage de l'appareil est mis un patron, pour déterminer plus facilement les places des trous dans le mur pour les chevilles de fixation. En fixant l'appareil au mur, il faut laisser une distance minimale de 3 mm entre le mur et son couvercle arrière (le dos de l'appareil).

AVERTISSEMENT ! En retirant le couvercle avant de l'appareil, il est

possible que la tête de robinet du réglage du débit et de la température de l'eau tourne. Nous recommandons de mémoriser (marquer) la position de la tête de robinet avant de retirer le couvercle. Cela permettra d'éviter la probabilité de casser des détails à cause de les serrer trop.

AVERTISSEMENT ! En retirant le couvercle avant de l'appareil, il faut veiller à ne pas débrancher les conducteurs électriques. Si toutefois cela se produit, il faut s'adresser à un spécialiste de la société de service autorisée par le fabricant, pour rétablir la connexion des conducteurs conformément au schéma de câblage de l'appareil. Sinon, la sûreté de l'appareil sera compromise.

L'emplacement (la hauteur au-dessus de l'évier ou du sol du local) doit être conforme aux accessoires (tuyaux, distributeur et autres éléments de raccordement).

Le montage des chauffe-eau « Beta 4 » (modèle 72485), « Beta 7 » pour évier (modèle 72486) et « Beta 7 » pour évier et douche (modèle 72486C) doit être effectué à la distance appropriée au-dessus de l'évier.

Le chauffe-eau pour salle de bain avec douche « Beta 7 » (modèle 72486B) est installé de façon à ce que l'extrémité supérieure de sa boîte soit au-dessus des orifices du pommeau de la douche à main, fixée à son support (au moins 2 m au-dessus du sol de la salle de bain). Le support du pommeau de la douche est fixé à un tel endroit que l'eau ne puisse jamais asperger le chauffe-eau. En cas où la douche est montée au-dessus de la baignoire, si le pommeau de la douche est décroché de son support et le tuyau de raccordement est librement pend, les orifices du pommeau ne doivent pas immerger dans la baignoire remplie d'eau.

Une fois le chauffe-eau fixé sur le mur, son couvercle avant est remis à sa place et fixé avec les vis.

AVERTISSEMENT ! Le non-respect des exigences d'installation peut compromettre la sûreté de l'appareil et l'endommager.

RACCORDEMENT À LA CANALISATION DE PLOMBERIE

La pression de l'eau dans le système de plomberie doit être supérieure à 2 bars (0,2 MPa) et inférieure à 8 bars (0,8 MPa). Si la pression est inférieure à la pression minimale, il est possible que l'appareil fonctionne en mode dégradé ou même ne pas fonctionner.

Le tuyau d'entrée de l'appareil est fileté 1/2" et marqué en bleu. Pour faciliter le raccordement et l'entretien de l'appareil, nous recommandons d'utiliser un tuyau flexible à tresse métallique et de longueur appropriée. N'utiliser que des tuyaux flexibles neufs en adéquation avec la pression de la canalisation de plomberie, l'utilisation de tuyaux vieux n'est pas autorisée. Le tuyau de sortie de l'appareil est marqué en rouge et il est IMPÉRATIF de raccorder à lui que le robinet, le raccord ou le tuyau, fournis avec l'appareil.

En serrant les unions fileté, utiliser les joints fournis, en veillant à ne pas appliquer une force excessive pour éviter d'endommager l'appareil.

Le réservoir du chauffe-eau remplir d'eau de la façon suivante:

- Tourner le bouton de contrôle du débit et de la température de l'eau dans le sens des aiguilles de la montre jusqu'à sa position finale («

STOP », dans le sens de la flèche bleu).

- Attendre que du bec du robinet ou des orifices du pommeau de la douche coule un jet d'eau épais et fort.
- Tourner le bouton en position « STOP », en veillant à ne pas appliquer un effort excessif.

Du fait que la sortie de l'appareil est ouverte (le réservoir d'eau est constamment connecté à l'atmosphère par son tuyau de sortie), il est possible, qu'après avoir tourné le bouton en position « STOP », une certaine quantité d'eau s'écoule du robinet (des orifices du pommeau) jusqu'à ce que le système de sortie soit vidé. Ce n'est pas un défaut et la quantité d'eau est minimale.

AVERTISSEMENT ! Le fait de ne pas remplir le réservoir avec de l'eau provoquera le dysfonctionnement de l'appareil.

AVERTISSEMENT ! Les conséquences du non-respect des exigences de cette section ne sont pas couvertes par les obligations de garantie du fabricant ou du vendeur et sont à la charge de celui qui n'a pas respecté les exigences de la présente instruction.

RACCORDEMENT À L'INSTALLATION ÉLECTRIQUE

Le degré de protection contre les chocs électriques des chauffe-eau instantanés de la famille « Beta » est de Classe I.

L'installation électrique dans le local pour le raccordement du chauffe-eau où il sera installé, doit être construite conformément aux exigences de la réglementation en vigueur. Le circuit de l'installation électrique (230 V ~) doit être à trois fils - conducteurs de phase, neutre et de protection. Toutes les extrémités des conducteurs du circuit de l'appareil doivent être correctement connectées au tableau principal d'alimentation et au point de raccordement du chauffe-eau à l'installation électrique. Aucune interruption du conducteur de protection de l'installation sur le chemin entre l'appareil et le tableau d'alimentation principal n'est admise. La section des conducteurs du circuit et les dimensions du fusible sont précisées ci-dessous.

« **Beta 4** » - est raccordé par la fiche du câble d'alimentation à une prise électrique en parfait état « Schuko »/type F à barres de protection, qui est correctement connectée. Le degré de protection de la prise doit être IPX4, et disposée dans un endroit protégé de l'aspersion lors de l'utilisation de l'appareil. Après l'installation de l'appareil comme pendant son utilisation l'accès à la prise doit rester facile. Les conducteurs du circuit électrique de la prise doivent avoir une section d'au moins 2,5 mm² chacun et le fusible du circuit de la phase doit être de 16 A.

« **Beta 7** » - La connexion est réalisée à l'aide de câble à trois conducteurs, directement connecté dans l'appareil à la borne de la colonne marquée par le symbole de mise à terre – voir Fig. 4. Le conducteur de phase est connecté à la colonne marquée « L », le neutre à la colonne marquée « N » et le conducteur de protection à la colonne marquée par le symbole de mise à terre de protection. La section des fils du câble d'alimentation doit être d'au moins 4 mm² et le fusible du circuit de la phase - 35 A. Il est impératif de monter un disjoncteur supplémentaire – voir section "Sécurité ...".

AVERTISSEMENT ! Le non-respect des exigences de raccordement à l'installation électrique réduira la sûreté de l'appareil, et dans ce cas son utilisation est interdite. Les conséquences ne sont pas couvertes par les obligations de garantie du fabricant ou du vendeur et sont à la charge de celui qui n'a pas respecté les exigences de la présente instruction.

Le chauffe-eau installé et connecté à la canalisation de la plomberie et à l'installation électrique est mis en exploitation après les essais de fonctionnalité. Le montage, le raccordement et les essais de fonctionnalité ne constituent pas une obligation du fabricant ou du vendeur et ne font pas l'objet de service de garantie.

L'inspection de l'installation électrique et du raccordement du chauffe-eau à celle-ci, comme la mise en service de l'appareil sont effectuées uniquement par des personnes qualifiées.

UTILISATION DE L'APPAREIL

Le chauffe-eau peut être allumé en régime de travail **UNIQUEMENT** préalablement rempli d'eau. **VÉRIFIER!** La vérification s'effectue, les résistances étant déclenchées (extrémités enfoncées des touches de la clé marquées « 0 »), en tournant le sélecteur dans le sens de la flèche bleue. Si du bec du robinet ou des orifices du pommeau de la douche l'eau ne coule pas, il est probable qu'ils sont obstrués. Dans ce cas, l'utilisation de l'appareil est interdite – voir la section « Entretien et maintenance de

l'appareil ».

Par la mannette (le bouton) du distributeur du chauffe-eau pour évier avec douche le flux d'eau est acheminé du robinet vers la douche. Pour inverser le sens de la douche au robinet il faut retourner la mannette (le bouton) en arrière. **ATTENTION!** La manette du distributeur n'a pas de position médiane à laquelle le flux d'eau est arrêté. Manipuler la mannette (le bouton) du distributeur avec précaution, sans effort excessif, pour ne pas endommager le distributeur, le chauffe-eau ou les autres éléments.

Le chauffe-eau rempli d'eau et raccordé à l'installation électrique est mis en régime de travail en tournant le bouton pour le débit et la température de l'eau depuis la position « STOP » dans le sens contraire des aiguilles de la montre.

La clé étant en position d'arrêt (l'extrémité de la touche marquée « 0 » enfoncée), du bec (douche) s'écoule de l'eau froide.

La clé étant en position de marche (l'extrémité de la touche marquée « I » et/ou « II » enfoncée) en tournant le bouton, et un certain débit de l'eau qui s'écoule atteint, le voyant de la touche s'allumera et la résistance s'allumera. La température de l'eau se stabilise dans 15-30 sec. environ.

La température optimale souhaitée de l'eau est sélectionnée, la clé étant en position de marche, en tournant la mannette dans le sens de la flèche, ou vice versa.

En augmentant le débit de l'eau, la température maximale jusqu'à laquelle elle peut être chauffée est diminuée. Il est normal d'obtenir des températures de l'eau plus élevées à quand la position de la flèche rouge sur l'échelle de la manette est près du marquage « STOP ».

En outre chez les chauffe-eau Beta 7, la température de l'eau peut être ajustée en allumant l'une ou les deux résistances (marquages I et II).

Les chauffe-eau sont dotés de limiteur de température incorporé contre la hausse de la température de l'eau au-dessus d'une certaine limite. La température de l'eau atteinte, le limiteur de température éteint les résistances et les rallume quand elle a baissé.

Chez tous les chauffe-eau, il est possible qu'à débit de l'eau traversant l'appareil fortement baissé, l'interrupteur hydraulique incorporé éteigne les résistances. Aussitôt que débit de l'eau augmente, les résistances se rallument.

Après l'utilisation de l'appareil tourner le bouton dans le sens « STOP », attendre que l'eau du robinet (douche) s'écoule et mettre la ou les touches de la clé en position « 0 ».

ENTRETIEN ET PRÉVENTION DE L'APPAREIL

Après une certaine période d'utilisation de l'appareil, il est possible que les buses de la tête de pulvérisation s'obstruent ou que leur section se réduise, et il est donc nécessaire de les nettoyer périodiquement. La cause de l'obstruction peut être le calcaire qui se libère à l'échauffement de l'eau, comme la contamination éventuelle de la canalisation de plomberie. Le nettoyage s'effectue en frottant le matériau élastique des buses de pulvérisation, ou il faut démonter soigneusement les anneaux de pulvérisation, nettoyer les rainures, puis les rassembler. Une vanne spéciale incorporée protège la structure contre l'augmentation éventuelle de la pression dans le réservoir. Dans ce cas, le diaphragme de la vanne se rompt et l'eau s'écoule par le tuyau de sortie de la vanne. L'orifice du tuyau de la vanne se trouve derrière le tuyau d'eau chaude de l'appareil.

L'augmentation de la pression de l'eau dans le réservoir de l'appareil est une conséquence du non-respect des exigences d'installation et d'utilisation de l'appareil – montage d'un appareil sous pression, flexion du tuyau de douche ou blocage de la sortie du tuyau d'eau chaude, nettoyage irrégulier du calcaire déposé à cause de l'eau calcaire dans la région, congélation de l'eau et similaires. Le remplacement du diaphragme de la soupape de sécurité ne constitue pas une obligation de garantie du vendeur et/ou le fabricant.

ATTENTION! Il est INTERDIT de bloquer l'ouverture du tuyau de la soupape de sécurité, il est IMPÉRATIF de procéder comme suit :

En cas d'écoulement de l'eau par l'ouverture du tuyau de la soupape de sécurité, il est IMPÉRATIF de procéder comme suit :

- Arrêter l'utilisation de l'appareil en tournant le bouton de débit jusqu'à l'arrêt de l'eau qui coule à travers l'appareil;
- Mettre les touches en position d'arrêt (marquée « 0 »);
- Débrancher l'appareil de l'alimentation électrique – en cas de « Beta 4 », débrancher le câble d'alimentation et en cas de « Beta 7 », débrancher le disjoncteur supplémentaire externe;

- Contacter le centre de service le plus proche autorisé par le fabricant.

Pour préserver les qualités de l'appareil dans les régions où l'eau est dure, nous recommandons de nettoyer périodiquement le calcaire déposé sur les résistances. Cette opération est effectuée uniquement par des spécialistes des sociétés de service autorisées par le fabricant ou le vendeur, car cela implique le démontage de l'appareil. Ce service ne constitue pas une obligation de garantie du vendeur et/ou le fabricant.

Si des températures inférieures à zéro dans le local où le chauffe-eau est installé, sont probables, il faut vidanger l'eau de son réservoir. La procédure est la suivante:

- Débrancher l'appareil de l'alimentation électrique – retirer la fiche de la prise ("Beta 4") ou débrancher le disjoncteur supplémentaire externe ("Beta 7").
- Débrancher le tuyau d'entrée (marqué bleu) de l'alimentation en eau, l'accès d'eau étant interrompu au préalable. Chez « Beta 7 », débrancher aussi le tuyau de sortie (marqué rouge).
- Le bouton de contrôle du débit et de la température tourner jusqu'à sa position finale dans le sens de la flèche.
- Attendre que l'eau se soit complètement écoulée du réservoir de l'appareil.

Au cas où du tuyau d'entrée de l'appareil l'eau ne coule pas, il faut contacter le centre de service le plus proche autorisé pour éliminer les particules qui ont obstrué le système (le plus probablement du calcaire).

L'habillage extérieur et les autres parties du chauffe-eau et ses composants sont nettoyés uniquement avec un chiffon en coton doux, légèrement humidifié, sans utiliser des substances et des détergents agressifs et/ou abrasifs. Avant de nettoyer l'appareil, il est IMPÉRATIF de le débrancher de l'installation électrique la fiche du câble d'alimentation ou le disjoncteur supplémentaire externe. Il est INTERDIT de nettoyer l'appareil avec un générateur de vapeur. Il faut veiller particulièrement à ce que l'interrupteur lumineux marche/arrêt sur son couvercle avant ne s'humidifie pas. Le chauffe-eau peut être de nouveau rallumé seulement après l'élimination complète de l'humidité éventuelle.

DEFAILLANCES

En cas où le chauffe-eau ne réchauffe pas l'eau, il faut vérifier s'il est connecté à l'installation électrique, si l'alimentation électrique du local n'est pas interrompue, si l'interrupteur lumineux n'est pas en position arrêté, si le flux d'eau traversant l'appareil n'est pas trop faible, si la pression dans la conduite de plomberie n'est pas inférieure à la nécessaire.

Si les causes probables, énumérées ci-dessus, sont absentes, débrancher le chauffe-eau de l'alimentation électrique, interrompre le flux d'eau vers l'appareil et contacter le centre de service autorisé le plus proche.

Si l'alimentation en eau est normale, le bouton est tourné à sa position maximale, l'alimentation électrique est connecté (le réseau électrique et l'interrupteur lumineux de l'appareil), mais du robinet ou des orifices de la douche l'eau ne coule pas, tandis que les touches de l'interrupteur sont allumées, **DÉBRANCHER IMMÉDIATEMENT L'APPAREIL** de l'alimentation électrique et de l'eau. C'est un danger! Il est INTERDIT toute tentative suivante d'allumer l'appareil. Contacter immédiatement le centre de service autorisé le plus proche.

En cas d'endommagement du câble d'alimentation avec la fiche de chauffe-eau « Beta 4 », contacter le centre de service le plus proche, autorisé par le fabricant ou le revendeur, parce que câble avec la fiche doit être remplacé par le fabricant, par son représentant de service ou par une personne de qualification similaire pour éviter le danger.

Lors de l'utilisation et de l'entretien de l'appareil prendre soin de la plaque signalétique métallisée avec les renseignements et le numéro de série de l'appareil. En cas de la décoller, il faut la conserver ensemble avec la carte de garantie, car elles seules permettent d'identifier le chauffe-eau.

GARANTIE, TERME DE GARANTIE ET CONDITIONS DE GARANTIE

La garantie, les conditions de garantie, le terme de garantie, la validité de la garantie du chauffe-eau acheté et les obligations de service pour le vendeur ou le fabricant pendant le terme de garantie de l'appareil sont décrits dans sa carte de garantie. Lorsque vous achetez l'appareil, cette carte doit être remplie et signée par vous comme acheteur et le vendeur. Gardez la carte de garantie dans un endroit sûr.

Dans tous les cas sont en vigueur les lois, les ordonnances et autres règlements portant sur les droits et obligations du consommateur, du vendeur et du fabricant et leurs relations relatives aux chauffe-eau achetées, son installation, utilisation, entretien et maintenance.

Le terme de garantie est déterminé par le vendeur et est valable uniquement sur le territoire de son pays spécifique.

La garantie est valide uniquement quant le dispositif:

- est installé suivant les exigences de montage et d'exploitation.
- est utilisé uniquement comme prévu dans sa conception et conformément à ses instructions d'installation et d'utilisation.

La garantie consiste en réparation gratuite de tous les défauts de fabrication qui peuvent se manifester pendant le terme de garantie. Les réparations s'effectuent uniquement par un des dépanneurs autorisés par le vendeur.

La garantie n'est pas valide pour des dommages causés par:

- Transport incorrect.
- Stockage incorrect.
- Utilisation incorrecte.
- Paramètres de l'eau différents des normes de qualité de l'eau admissibles pour l'eau potable et en particulier: La composition de chlorures est supérieure à 250 mg / l; la conductivité électrique est inférieure à 100 µS/cm et le pH est hors des limites de 6,5 à 8 pour les chauffe-eaux avec réservoir d'eau d'email; la conductivité est supérieure à 200 µS/cm pour les chauffe-eaux avec réservoir d'eau d'acier chrome-nickel.
- Tension du réseau d'alimentation électrique incompatible avec la tension d'exploitation de l'appareil.
- Dommages causés par le gel d'eau.
- Risques exceptionnels, catastrophes naturelles ou autres circonstances de force majeure;
- Violation des instructions de montage et d'exploitation.
- En cas où une personne non autorisée a tenté de réparer quel que soit défaut.

Dans les cas ci-dessus les défauts seront éliminés sur paiement.

La garantie ne couvre pas les pièces d'usure normales et les composants du dispositif, les pièces qui sont enlevés pendant l'utilisation normale, voyants d'éclairage et de signalisation et analogues, pour revêtement des surfaces extérieures, en cas de changement de la forme, la taille et l'emplacement des pièces et des composants qui ont subi un accident, ainsi que dans des conditions qui ne sont pas considérées comme une utilisation normale.

Toute perte de profits, dommages matériels et immatériels causés par l'incapacité temporaire d'utiliser le chauffe-eau pendant son service et ses réparations ne sont pas couverts par la garantie.

LE RESPECT DES DISPOSITIONS DU PRÉSENT GUIDE EST UNE CONDITION PRÉALABLE POUR LE FONCTIONNEMENT EN TOUTE SÉCURITÉ DE L'APPAREIL ACHETÉ ET EST UNE DES CONDITIONS DE GARANTIE.

IL EST INTERDIT AU CONSOMMATEUR OU AUX PERSONNES AUTORISÉES PAR LUI DE FAIRE TOUT CHANGEMENT OU RÉORGANISATION DE LA STRUCTURE DE L'APPAREIL. TELS ACTIONS SONT CAUSE D'ANNUELLEMENT AUTOMATIQUE DES OBLIGATIONS DE GARANTIE DU FABRICANT OU REVENDEUR.

EN CAS DE BESOIN SE RÉFÉRER AUX DÉPANNÉURS AUTORISÉS PAR LE FABRICANT OU REVENDEUR INDIQUÉS DANS LA LISTE ANNEXÉE.

LE FABRICANT SE RÉSERVE LE DROIT À DES CHANGEMENTS DE LA STRUCTURE ET CONCEPTION DE L'APPAREIL SANS PRÉAVIS QUAND TELS CHANGEMENTS N'ONT PAS D'INCIDENCE SUR LA SÉCURITÉ DES APPAREILS.

EN CAS DE NECESSITE ET EN CAS DE DIFFÉRENDS CONCERNANT LA TRADUCTION ET LES CONCEPTS UTILISÉS DANS CETTE VERSION LINGUISTIQUE DES INSTRUCTIONS POUR MONTAGE ET EXPLOITATION COMME ORIGINALE ET AVEC PRIORITÉ D'INTERPRÉTATION SERA CONSIDÉRÉE SA VERSION ANGLAISE.

ПОПЕРЕДЖЕННЯ! Перед установкою і використанням водонагрівача уважно прочитайте цю інструкцію!

БЕЗПЕКА, ОСНОВНІ ВИМОГИ

Перед тим, як приступити до монтажу і пуску водонагрівача в дію обов'язково слід ознайомитися з повним текстом цієї книжки. Вона призначена для Вашого ознайомлення з водонагрівачем, з правилами його правильної та безпечної експлуатації, з мінімально необхідними видами діяльності по його підтримці і обслуговуванню. Крім того, слід надати цю книжку правоздатним особам, які будуть встановлювати і

ремонтувати даний прилад в разі пошкодження. Інсталяція і перевірка його функціональності не є гарантійним зобов'язанням продавця і/або виробника.

Зберігайте цю книжку в потрібному місці для цілей її майбутнього використання. Дотримання описаних в ній правил є частиною заходів безпечної експлуатації водонагрівача і одним з гарантійних умов.

УВАГА! Водонагрівач призначений виключно для побутового використання, в господарстві і служить для нагрівання води з загальної водопровідної мережі, склад і показники яких входять до сфери застосування водного законодавства, що стосується нормативних актів.

УВАГА! Водонагрівач повинен бути встановлений і використаний відповідно до вимог цієї інструкції тільки в незамерзаючих зонах з нормальною пожежною безпекою і в умовах, що відповідають ступеню захисту від проникнення води. Інакше це може спричинити дефект у приладі, що може спричинити небезпеку і який через невідповідність інструкції з монтажу та експлуатації не буде покритий виробником або гарантійними зобов'язаннями дилера.

УВАГА! Встановлення водонагрівача та його підключення до системи водопостачання повинні здійснюватися тільки кваліфікованими особами відповідно до інструкцій, наведених у цій брошурі, та діючих місцевих правил. Тиск води в магістралі має бути не менше 0,2 МПа і не більше 0,8 МПа. Необхідно встановити безпеку та інші аксесуари, що постачаються виробником або рекомендовані виробником!

УВАГА! Водонагрівачі сімейства "Beta" мають відкритий вихід до атмосфери, і забороняється підключати до випускної труби будь-який запірний клапан! Невиконання цієї вимоги призведе до знищення приладу!

УВАГА! Забороняється використовувати фітинги, прикріплені до вихідного патрубку (вихідні шланги, розподільники, лебідки та ін.), Які не надаються виробником або не узгоджуються з виробником.

УВАГА! Забороняється встановлювати прилад так, щоб він працював під тиском!

УВАГА! Встановлення ручного душу, відмінного від передбаченого виробником, заборонено, оскільки це може погіршити функціональність та безпеку приладу! Встановлюйте тільки ручний душ, наданий виробником, і не встановлюйте додатковий обмежувач витрати води.

УВАГА! ЗАБОРОНЯЄТЬСЯ заблокувати отвір труби, що витікає воду з запобіжного клапана приладу. Рис. 5.

УВАГА! Підключення водонагрівача до електромережі повинно здійснюватися тільки кваліфікованими фахівцями відповідно до інструкцій, що містяться в діючих інструкціях та місцевих нормативних документах. Прилад повинен бути належним чином підключений до струмопровідних проводів і захисної сітки! НЕ підключайте прилад до електричної установки, перш ніж повністю заповнити її водою! Недотримання повинно зробити пристрій небезпечним і в такому стані його використання суворо заборонено!

УВАГА! **ОБОВ'ЯЗКОВО** під'єднувати шнур живлення водонагрівача "Beta 4" до ТІЛЬКИ прямо і правильно, в тому числі захисно з'єднаний контакт із захисними пластинами типу "Шуко" / французький тип.

УВАГА! Якщо шнур живлення та / або вилка нагрівача води "Beta 4" пошкоджені, зверніться до найближчого авторизованого постачальника або до сервісного або ремонтного цеху виробника, оскільки шнур живлення повинен бути замінений виробником, його представником або особою з такою кваліфікацією, щоб уникнути небезпеки.

УВАГА! **ІМПЕРАТИВНЕ**, що пристрій встановлюється в електричному струмовому контурі, призначеному для водонагрівачів "Beta 7", які в умовах перенапруги категорії III забезпечують повне відключення всіх полюсів. Провідники між ланцюгом і електричними клемми, що надходять з пристрою, НЕ повинні бути перервані будь-яким вимикачем або запобіжником. Якщо водонагрівач є модифікацією з душем, пристрій повинен бути встановлений поза приміщення, в якому встановлено прилад.

УВАГА! Душ не повинен бути занурений у горщик з водою! Його отвори треба регулярно чистити! З'єднувальний шланг не слід складати до ступеня зупинки води!

УВАГА! Цей прилад може використовуватися дітьми віком від 3 років і старше, а також особами зі зниженими фізичними, сенсорними або розумовими можливостями, або без досвіду та знань, якщо вони отримали нагляд або інструкцію щодо використання приладу безпечним способом і зрозуміли небезпеки. Діти не повинні грати з приладом. Чищення та обслуговування користувача не повинні здійснюватися дітьми без нагляду.

УВАГА! Не вмикайте прилад, якщо вода у резервуарі для води, швидше за все, буде заморожена! Це може призвести до пошкодження нагрівача та резервуара для води, що може спричинити небезпеку.

УВАГА! Не торкайтеся приладу та його елементів керування, не від'єднуйте штепсельну вилку пристрою від розетки (якщо пристрій має шнур з вилкою), коли ви мокрий, босоніж або на вологому місці!

УВАГА! Під час використання приладу існує ризик горіння гарячою водою!

УВАГА! Регулятор витрати і температури проточної води не повинен перевантажуватися, щоб уникнути пошкодження.

УВАГА! При використанні приладу забороняється забивати лебідку або зігнути душовий шарнір, щоб зменшити потік проточної води. Не занурюйте ручний душ у контейнери для води (наприклад, у ванну), оскільки це призведе до збільшення тиску води в резервуарі для води, що може призвести до спрацьовування вбудованого запобіжного клапана.

УВАГА! Періодична чистка розпилювальних отворів лебідки та ручного душу обов'язкова - див. Розділ "ОБСЛУГОВУВАННЯ ПРИЛАДУ".

УВАГА! Якщо є ймовірність, що температура приміщення, де водонагрівач буде нижче 0 °С, обов'язково, щоб вода з резервуара для води була злита - див. Розділ "ОБСЛУГОВУВАННЯ ПРИЛАДУ". при виникненні сумнівів, що вода заморожена, при зливанні води з резервуара для води необхідно вжити всіх необхідних заходів для запобігання пошкодженню витік води.

УВАГА! Водопостачання приладу іншим водонагрівачем або системою заборонено!

ЗАХИСТ НАВКОЛИШНЬОГО СЕРЕДОВИЩА

Даний прилад маркований відповідно до Директиви про відходи від електричного та електронного обладнання (WEEE). Подбавши про те, щоб після вичерпання його робочого потенціалу цей прилад був утилізований правильним чином, Ви допоможете запобігти можливим негативним наслідкам для навколишнього середовища і здоров'я людей.



Символ на приладі або на документах, що додаються до приладу, показує, що з цим приладом не можна поводитися як з побутовим відходом. Замість цього його необхідно повернути в офіційний пункт прийому утилізації електричного та електронного устаткування. Викидаючи прилад, дотримуйтесь місцевих норм викидання сміття. За більш детальною інформацією щодо обігу, відновлення та утилізації цього приладу звертайтеся в Ваші місцеві муніципальні органи, в Вашу службу вивозу побутового сміття або в магазин, де Ви купили прилад.

ТЕХНІЧНИЙ ОПИС

Водонагрівач призначений для використання в побутових умовах, в домогосподарстві і може забезпечувати підігріту воду в загальну водопровідну мережу локально, тільки в тому місці, де він встановлений. Електричний нагрівач / нагрівач приладу працюють і нагрівають воду тільки під час, протягом якого вона протікає через прилад. Водонагрівач не зберігає підігріту воду в своєму баку.

Використовуватися для підігріву повинна лише вода, яка відповідає нормативним документам, що стосуються побутової води. Тиск води в водопровідній системі повинно бути вище 0,2 МПа і нижче 0,8 МПа (відповідно, 2 bar і 8 bar). У разі якщо високий тиск нижче 0,2 МПа, водонагрівач не зможе працювати або не буде працювати нормально.

Проточні водонагрівачі серії "Beta", в залежності від свого призначення мають три основні модифікації: для раковини (мал. 1); для ванної з душем (мал. 2); комбіновані - для раковини і з душем (мал. 3). У зв'язку з постійним удосконаленням конструкції, елементи і комплектуючі можуть відрізнятись від показаних на мал. 1, 2 і 3.

ВСТАНОВЛЕННЯ ДО СТІНИ ПРИМІЩЕННЯ

Водонагрівач встановлюється тільки до стіни приміщення, яке має нормальну пожежну безпеку, і температура в якому не має вологості власти нижче 0 °С. На задній кришці приладу є три отвори, через які можуть пройти кріпильні елементи, що забезпечують міцне прикріплення до стіни. До отворів можна дістатися після того, як відкрутите чотири гвинти з лівого і правого боку приладу і акуратно видалите передню кришку приладу. В упаковці приладу поміщений шаблон, який полегшує визначення місць отворів в стіні для прикріплення дюбелів. При прикріпленні приладу до стіни необхідно забезпечити мінімальну відстань 3 тт між задньою кришкою (спинкою приладу) і стіною.

ПОПЕРЕДЖЕННЯ! При демонтажі передньої кришки приладу ручка регулювання температури води може випадково обертатись. Рекомендуємо вам запам'ятати (маркувати) становище ручки регулювання до зняття кришки. Це застереже вас від ймовірної поломки деталей надмірний крутний момент.

ПОПЕРЕДЖЕННЯ! При демонтажі передньої кришки приладу слідкуйте за тим, щоб електричні дроти не

роз'єдналися. Якщо все ж це трапиться, то зверніться до уповноважених виробником сервісних компаній, який відновлять з'єднання проводів у відповідності з електричною схемою приладу. В іншому випадку Ви погіршите безпеку приладу.

Місце (висота від раковини або від підлоги приміщення) повинно відповідати комплектуючим (шланги, розподільник та ін. з'єднувальні елементи).

Водонагрівачі "Beta 4" (мод. 72485), "Beta 7" для раковини (мод. 72486) і "Beta 7" для раковини з душем (мод. 72486С) встановлюються на відповідній відстані над раковиною.

Водонагрівач для ванної з душем "Beta 7" (мод. 72486В) встановлюється таким чином, щоб верхній кінець його коробки був вище отворів для води підвішеного на стійці ручного душа (як мінімум на 2 м від підлоги приміщення для купання). Стійка ручного душа закріплюється в такому місці, щоб при використанні душа вода ні в якому разі не могла кропити водонагрівач. Якщо ручний душ закріплений над ванною, то при зняттю зі стійки душі і повністю відпущеному з'єднувальному шлангу, отвори для води душа не повинні потрапляти в наповнену водою ванну.

Після закріплення водонагрівача до стіни, передня кришка встановлюється знову і закріплюється за допомогою гвинтів.

ПОПЕРЕДЖЕННЯ! Недотримання вимог щодо встановлення може погіршити безпечну експлуатацію апарата пошкодити його.

ПІДКЛЮЧЕННЯ ДО ВОДОПРОВІДНОЇ СИСТЕМИ

Тиск води в водопровідній системі повинен бути вище 2 бар (0,2 МПа) і нижче 8 бар (0,8 МПа). При більш низькому мінімальному тиску прилад матиме погіршену функціональність, а можливо, що не зможе працювати.

Вхідна труба приладу маркована синім вкладишем, і має різьблення 1/2 ". Для більш легкого підключення та обслуговування приладу рекомендуємо вам використовувати гнучку трубу, що має металеву оплетку і відповідну довжину. Необхідно використовувати тільки нові гнучкі труби, з урахуванням тиску водопровідної мережі, не допускається використання застарілих труб.

Вихідна труба приладу маркована червоним вкладишем і до неї ОБОВ'ЯЗКОВО слід підключити тільки прикладені до приладу злив, перехідник або шланг.

При натягу з'єднань з різьбленням використовуються ущільнювачі, які додаються, при цьому потрібно стежити за тим, щоб не додавалося надмірне зусилля для запобігання пошкодження приладу.

ПОПЕРЕДЖЕННЯ! Установка відмінного від наданого виробником ручного душа заборонена, тому що може погіршити функціональність і безпеку приладу!

ПОПЕРЕДЖЕННЯ! Забороняється використання комплектуючих, що встановлюються до зливної труби (зливні шланги, розподільник, злив та ін.), які не були надані виробником або не узгоджені з ним.

ПОПЕРЕДЖЕННЯ! Проточні водонагрівачі серії "Beta" мають відкритий вихід, і категорично ЗАБОРОНЯЄТЬСЯ під'єднання до вихідної труби запірної арматури! Недотримання цієї вимоги призведе до руйнування приладу!

Бак водонагрівача заповнюється водою поворотом ручки регулювання і температури води в напрямку зворотному руху



годинникової стрілки до кінця (з положення "STOP" в сторону синьої стрілки). Чекаємо, поки з гусака або отворів ручного душа потече сильний і щільний струмінь води. Повертається комірцець приладу до положення "STOP", при цьому потрібно стежити за тим, щоб не чинити надмірне зусилля. У зв'язку з тим, що прилад має відкритий вихід (бак постійно з'єднаний з атмосферою через вихідну трубу), після повороту воротка в положення "STOP" можливо, що з виливу (отворів душа) потече деяка кількість води, поки не випорожниться вихідна система. Це не дефект, а кількість води мінімальна.

ПОПЕРЕДЖЕННЯ! Не заповнення бака водою може викликати пошкодження приладу.

ПОПЕРЕДЖЕННЯ! Наслідки, викликані недотриманням вимог в даному розділі, не входять до обсягу гарантійних зобов'язань виробника і продавця, і відшкодовуються за рахунок того, хто порушив вимоги цієї інструкції.

ПІДКЛЮЧЕННЯ ДО СИСТЕМИ ЕЛЕКТРИКИ

Проточні водонагрівачі прізвища "Beta" мають ступінь захисту від ураження електричним струмом Класу I. Струмівий контур електричної системи (230 V ~), до якого буде підключений прилад, повинен бути трьохфазним - фазовий, нейтральний і захисний проводи. Всі кінці проводів струмового контуру приладу повинні бути правильно приєднані в головному щиті електроживлення і в точці приєднання водонагрівача до електричної системи. Захисний провід системи не повинен де-небудь перериватися по шляху від приладу до головного щита електроживлення. Перетин проводів струмового контуру і величина запобіжника з'ясовані далі.

Електрична система в приміщенні, де буде встановлений водонагрівач, повинна бути побудована відповідно до вимог діючих положень і правил.

Beta 4 - підключення здійснюється, приєднавши вилку живильного шнура до справної і правильно з'єднаної розетки із захисними пластинками типу "Шуко". Розетка повинна мати ступінь захисту IPX4 і розташована таким чином, щоб її не бризкало водою під час використання приладу. Розетка повинна бути легкодоступною після установки приладу та під час його використання. Провід електричного струмового контуру розетки повинні мати переріз не менше 2,5 mm² кожен, а запобіжник фазового ланцюга повинен бути 16 А.

Beta 7 - підключення здійснюється за допомогою трипровідникового кабелю, безпосередньо з'єднаного в приладі з колонкової клеми. Фазовий провід з'єднується з колонкою з маркуванням "L", нейтральний - "N", а захисний - з колонкою, маркованої знаком захисного заземлення. Провід кабелю живлення повинен мати переріз не менше 4 mm², а запобіжник фазового ланцюга - 35 А.

ПОПЕРЕДЖЕННЯ! ОБОВ'ЯЗКОВО в електричний контур, призначений для водонагрівачів "Beta 7", слід встановити такий пристрій, який в умовах надмірної напруги категорії III забезпечує повне роз'єднання всіх полюсів. Провід струмового контуру між пристроєм і водонагрівачем не повинні перериватися іншим перемикачем або запобіжником. Якщо це водонагрівач модифікації з душем, пристрій повинен бути встановлений за межами приміщення, в якому знаходиться прилад.

ПОПЕРЕДЖЕННЯ! Недотримання вимог до підключення до електромережі може призвести до зниження безпеки приладу, в такому випадку його використання заборонено. Наслідки не входять до обсягу гарантійних зобов'язань виробника і продавця, і залишаються за рахунок особи, яка порушила вимоги даної інструкції



Встановлений і підключений до водопровідної та електричної мережі водонагрівач слід запустити в експлуатацію, після випробування на функціональність. Установка і підключення приладу, і випробування на функціональність не входять в гарантійні зобов'язання виробника або торговця і не є предметом гарантійного обслуговування.

Перевірку електричної системи і підключення водонагрівача до неї, і пуск котла в експлуатацію здійснюють тільки кваліфіковані особи.

ВИКОРИСТАННЯ ПРИЛАДУ

Водонагрівач можна включати в робочий режим ТІЛЬКИ після того, як він попередньо був наповнений водою. ПЕРЕВІРТЕ! Перевірка проводиться, повернувши при відмикачах нагрівачах (натиснуті кінці клавші вимикача з маркуванням "0") комірцець у напрямку синьої стрілки. Якщо з виливу (отворів душа) НЕ протече вода, то це ймовірність, що вони закупорені. В такому випадку забороняється використання приладу - дивіться розділ "Обслуговування та профілактика".

ПОПЕРЕДЖЕННЯ! Не вмикайте прилад, якщо існує ймовірність того, що вода в баку замерзла! Це призведе до пошкодження нагрівача і бака, і можливо, буде знижено безпеку приладу.

За допомогою ручки (кнопки) розподільника водонагрівача для раковини з душем здійснюється перемикання водного потоку від виливу до душу. Перемикання від душа до зливу здійснюється шляхом зворотного пересування ручки (кнопки) розподільника. УВАГА! Розподільник не має середнього положення ручки, при якому водний потік може бути зупинений. Перемикайте уважно, без зайвого зусилля, ручку (кнопку) розподільника, для того щоб не пошкодити розподільник, водонагрівач або інші комплектуючі.

Включення в робочий режим наповненого водою і підключеного до електричної системи водонагрівача здійснюється поворотом ручки регулювання потоку і температури води з положення "STOP" в напрямку зворотному руху годинникової стрілки.

При вимикачі у вклученому положенні (кінець клавші з маркуванням "0" натиснутий) з виливу (душа) потече холодна вода.

При вимикачі у вклученому положенні (вимикач з маркуванням I і / або II натиснутий) при повороті воротка, після досягнення певного потоку води, сигнальна лампочка клавші загориться, і нагрівач включиться. Вода стабілізує свою температуру через приблизно 15-30 с.

При вимикачі у вклученому положенні, шляхом повороту воротка в напрямку стрілки або назад обирається оптимальна для випадку температура води.

Зі збільшенням потоку води знижується максимальна температура, до якої вона може бути нагріта. Нормально якщо більш висока температура води виходить поблизу від червоної стрілки на шкалі воротка, поруч з "STOP".

У водонагрівачах "Beta 7" температуру води можна додатково регулювати, шляхом включення одного або обох нагрівачів (маркування I і II).

У водонагрівачах вбудований термообмежувач проти перевищення температури води вище певної межі. При досягненні температури води до нього, обмежувач вимикає нагрівачі і після її зниження знову включає їх.

У всіх водонагрівачах, можливо, що при сильному зниженні потоку води, що протікає через прилад, вбудований гідравлічний вимикач вимкне нагрівачі. Зі збільшенням сили

води, яка протікає нагрівачі ввімкнуться знову.

ПОПЕРЕДЖЕННЯ! При використанні приладу **ЗАБОРОНЕНО** закупорювати злив або перегинати з'єднувальний шланг душа таким чином, щоб знижувався проток води. Не занурюйте ручний душ в ємності з водою (наприклад, ванна), тому що таким чином можете викликати підвищення тиску води в баку, а це може привести до активації вбудованого запобіжного клапана.

ПОПЕРЕДЖЕННЯ! Прилад не можна використовувати в разі сумніву, що вода, яка в ньому знаходиться замерзла.

Після закінчення використання приладу, поверніть комірць в напрямку "STOP", зачекайте, поки вода з виливу (душа) стече до кінця, і переведіть клавішу / клавіші вимикача в положення "0".

ОБСЛУГОВУВАННЯ ПРИЛАДУ

Через деякий період використання приладу форсунок ручного душу можуть закупоритися, необхідно періодично очищати їх.

У прилад вбудований спеціальний клапан, що оберігає конструкцію від можливого підвищення тиску в баку. В такому випадку мембрана клапана розривається, і з відповідної труби починає витікати вода. Отвір труби клапана знаходиться за трубою гарячої води приладу.

Підвищення тиску води в баку приладу є наслідком недотримання вимог до монтажу та використання приладу - встановлення приладу для роботи під тиском, перегинання шлангу душу або засмічення отворів виходу труби гарячої води, не регулярна очистка відкладеного вапняку в районах з водою із підвищеним вмістом вапняку, замерзання води, тощо. Заміна мембрани запобіжного клапана не є гарантійним зобов'язанням продавця та/або виробника.

ПОПЕРЕДЖЕННЯ! **ЗАБОРОНЕНО** закупорювати отвір труби запобіжного клапана!

При протіканні води з отвору труби запобіжного клапана **ОБОВ'ЯЗКОВО** негайно:

- Припинити використання приладу, повернувши комірць протоку до припинення протікання через прилад води;
- Переключити клавіші вимикача у вимкнений стан (маркування "0");
- Відключити прилад від електроживлення - при "Beta 4" відстаньте вилку живильного шнура з розетки контакту, а при "Beta 7" вимкніть додатковий вимикач;
- Звернутися в найближчу уповноважену виробником сервісну базу.

Для збереження якостей приладу в районах з вапняною водою рекомендуємо вам час від часу чистити накопичений на нагрівачах напик. Це здійснюється тільки фахівцями з уповноважених виробником або торговцем сервісних баз, тому що пов'язано з розбиранням приладу. Ця послуга не є елементом гарантійних зобов'язань виробника або продавця.

При ймовірності мінусової температури в приміщенні, в якому встановлено водонагрівач, воду з його бака потрібно злити. Це здійснюється, відключивши спочатку прилад від електричної мережі, від'єднавши вхідну трубу (марковану синім вкладишем) від водопроводу, при перерваному доступі води з нього, при "Beta 7" від'єднується і шланг від вихідної труби (з червоним вкладишем), повертається комірць регулювання потоку і температури в напрямку стрілки, до кінцевого положення, і вичікують до повного зливу води з бака приладу.

ПОПЕРЕДЖЕННЯ! При зливі води з бака приладу

необхідно вжити всіх необхідних заходів для запобігання шкоди від води, яка злилася з нього.

У разі якщо з вхідної труби приладу не протече вода, то необхідно звернутися в найближчу уповноважену сервісну базу для усунення закупорюючих систему частинок (найімовірніше вапняк).

Зовнішню оболонку і інші деталі водонагрівача і його комплектуючі можна чистити тільки з використанням злегка змоченою бавовняної тканини, без використання агресивних і / або абразивних речовин і засобів. Перед очищенням **ОБОВ'ЯЗКОВО** слід від'єднати водонагрівач від електроживлення за допомогою вилки шнура або додаткового пристрою для відключення. **ЗАБОРОНЕНО** очищення приладу виконувати за допомогою генератора пара. Особливу увагу слід звернути на запобігання від зволоження палаючого вимикача для включення і виключення приладу, що знаходиться на її передній кришці. Водонагрівач можна включити знову в робочий режим тільки після повного видалення можливої вологи.

НЕСПРАВНОСТІ

У разі якщо водонагрівач не нагріває воду, перевірте чи підключений водонагрівач до електричної системи, чи не відключено електроживлення приміщення, чи не знаходиться палаючий вимикач у виключеному положенні, чи не є потік прохідної через прилад води надто малим, чи не є тиск у водопровідній мережі нижче необхідного.

У разі якщо перераховані вище ймовірні причини відсутні, вимкніть водонагрівач від електроживлення, припиніть приплив води до приладу, і зателефонуйте в найближчу уповноважену сервісну базу.

У разі якщо при нормальному водопостачанні, при воротку, повернутому в максимальне положення, при включеному електроживленні (електромережу і палаючий вимикач приладу) з виливу або отворів душа не витікає вода, а в той же самий час клавіші вимикача світяться, **НЕГАЙНО ВІДКЛЮЧИТЬ ПРИЛАД** від електроживлення та водопостачання. **ЗАБОРОНЕНО** подальша спроба включити прилад. Негайно зверніться в найближчу уповноважену сервісну базу.

При пошкодженні живильного шнура і вилки "Beta 4" зверніться в найближчу уповноважену сервісну базу, тому що шнур з вилкою повинен бути замінений виробником, його сервісним представником або особою, яка має подібну кваліфікацію, щоб уникнути небезпеки.

При використанні та обслуговуванні приладу зберігайте металізовану табличку з даними і заводським (серійним) номером приладу. У разі якщо він відклеївся з приладу, то збережіть його разом з гарантійним талоном, тому що тільки з їх допомогою можна ідентифікувати куплений вами прилад.

ГАРАНТІЯ, ГАРАНТІЙНИЙ ТЕРМІН, УМОВИ ЦЬОЇ ГАРАНТІЇ

Гарантія, гарантійні умови, гарантійний термін, дійсність гарантії купленого водонагрівача і сервісні зобов'язання продавця і виробника на протязі гарантійного періоду приладу описані в гарантійному талоні приладу. При покупці приладу цей талон повинен бути заповнений і підписаний продавцем і покупцем. Збережіть гарантійний талон в надійному місці.

У всіх випадках залишаються в силі і чинні закони, положення та інші нормативні документи, які розглядають права та

зобов'язання споживача, продавця і виробника, і їх взаємини, що стосуються купленого водонагрівача, його установки, використання та обслуговування.

Гарантія на прилад в силі тільки якщо він:

- Встановлений згідно з вимогами інструкції по установці і використанню.
- Використовується тільки за призначенням, і відповідно до інструкції по установці і використанню.

Гарантія полягає в безкоштовному ремонті всіх заводських дефектів, які можуть виникнути протягом гарантійного терміну. Ремонт виконується сервісними фахівцями, уповноваженими продавцем.

Гарантія на прилад не діє відносно ушкоджень, викликаних:

- Неправильним транспортуванням
- Поганим зберіганням
- Неправильним вживанням
- Параметрами води поза допустимих норм якості питної води, і зокрема, вміст хлоридів вище 250 mg / l; електропровідність нижче 100 μ S / cm i / або pH поза охоплення 6,5-8
- Напругою в електричній мережі, відмінній від номінального приладу
- Пошкодженням, внаслідок замерзання води
- Природними стихіями, лихами або іншими обставинами форс-мажору
- Недотриманням інструкції по установці і використанню
- У випадках, коли зроблена спроба не уповноваженою особою відремонтувати будь-які дефекти.

У перерахованих вище випадках дефект усувається за оплату.

Гарантія на прилад не діє відносно деталей і компонентів приладу, які нормально зношуються під час його використання, щодо деталей, які знімаються під час нормального вживання, щодо лампочок освітлення і сигналізації, і інших подібних, щодо зміни кольору зовнішніх поверхонь, зміни форми, розмірів і розташування деталей і компонентів, які пошкодились завдяки невідповідним умовам їх нормального вживання.

Втрачена вигода, матеріальна чи нематеріальна шкода, заподіяна тимчасовою неможливістю використання приладу під час його профілактики або ремонту, не входять до обсягу гарантії на прилад.

ДОТРИМАННЯ ВИМОГ ЦЬОЇ ІНСТРУКЦІЇ Є ПЕРЕДУМОВОЮ БЕЗПЕЧНОЇ РОБОТИ НАБУТОГО ВАМИ ВИРОБУ І ОДНИМ ІЗ ГАРАНТІЙНИХ УМОВ.

ЗАБОРОНЕНІ БУДЬ-ЯКІ ЗМІНИ І ПЕРЕБУДОВИ КОНСТРУКЦІЇ ВИРОБУ З БОКУ СПОЖИВАЧА АБО УПОВНОВАЖЕНИХ НИМ ОСІБ. ПРИ ВИЯВЛЕННЯ ТАКИХ ДІЙ АВТОМАТИЧНО ВІДПАДАЄ ГАРАНТІЯ ПРОДАВЦЯ АБО ВИРОБНИКА.

У РАЗІ НЕОБХІДНОСТІ ЗВЕРТАЙТЕСЯ В УПОВНОВАЖЕНІ ВИРОБНИКОМ СЕРВІСНІ ЦЕНТРИ, ЗАЗНАЧЕНІ У ДОДАТКУ.

ВИРОБНИК ЗБЕРІГАЄ ЗА СОБОЮ ПРАВО ЗДІЙСНЮВАТИ БЕЗ ПОПЕРЕДЖЕННЯ КОНСТРУКТИВНІ ЗМІНИ, ЯКІ НЕ ПОГІРШУЮТЬ БЕЗПЕКИ ВИРОБУ.

У ВИПАДКАХ НЕОБХІДНОСТІ ТА ЯКЩО ВІНИКАЄ СУПЕРЕЧКА АБО СУПЕРЕЧКА ЩОДО ПЕРЕКЛАДУ ТА

УМОВ У ЦЬОЇ МОВНІЙ ВЕРСІЇ ІНСТРУКЦІЇ ЗІ ВСТАНОВЛЕННЯ ТА ВИКОРИСТАННЯ, ОРИГІНАЛЬНОЮ ТА ПРІОРИТЕТНОЮ ВЕРСІЮ ВВАЖАЄТЬСЯ ВЕРСІЯ АНГЛІЙСЬКОЮ МОВОЮ.

ПРЕДУПРЕЖДЕНИЕ! Перед установкой и использованием водонагревателя внимательно прочитайте эту инструкцию!

БЕЗОПАСНОСТЬ, ОСНОВНЫЕ ТРЕБОВАНИЯ

Перед тем как приступить к монтажу и пуску водонагревателя в действие обязательно следует ознакомиться с полным текстом этой книжки. Она предназначена для Вашего ознакомления с водонагревателем, с правилами его правильной и безопасной эксплуатации, с минимально необходимыми видами деятельности по его поддержке и обслуживанию. Кроме того, следует предоставить эту книжку

правоспособным лицам, которые будут устанавливать и éventуально ремонтировать данный прибор в случае повреждения. Установка водонагревателя и проверка его функциональности не являются гарантийным обязательством продавца и/или производителя.

Храните эту книжку в подходящем месте для целей ее будущего использования. Соблюдение описанных в ней правил является частью мер безопасной эксплуатации водонагревателя и одним из гарантийных условий.

ВНИМАНИЕ! Водонагреватель предназначен только для домашнего использования, в домашнем хозяйстве и служит для нагрева воды из общей сети водоснабжения, состав и показатели которой находятся в рамках водного законодательства, связанного с правилами.

ВНИМАНИЕ! Водонагреватель должен устанавливаться и использоваться в соответствии с требованиями настоящей инструкции только в незамерзающих зонах с нормальной пожарной безопасностью и в условиях, соответствующих степени защиты от проникновения воды. В противном случае это приведет к неисправности устройства, которая может представлять опасность и которая из-за несоблюдения этой инструкции по установке и использованию не будет покрываться обязательствами производителя или дилера по гарантии.

ВНИМАНИЕ! Установка водонагревателя и его подключение к системе водоснабжения должны выполняться только квалифицированным персоналом в соответствии с инструкциями в этой брошюре и действующими местными правилами. Давление воды в водопроводной магистрали должно быть не менее 0,2 МПа и не более 0,8 МПа. Крайне важно установить защитные и другие аксессуары, поставляемые производителем или рекомендованные производителем!

ПРЕДУПРЕЖДЕНИЕ! Водонагреватели семейства "Бета" имеют открытый выход в атмосферу, и строго запрещается подключать к их выпускной трубе любой запорный клапан! Невыполнение этого требования приведет к разрушению прибора!

ПРЕДУПРЕЖДЕНИЕ! Запрещается использовать фитинги, прикрепленные к выпускной трубе (выпускные шланги, распределитель, лебедка и т. д.), которые не предоставлены производителем или не согласованы с производителем.

ПРЕДУПРЕЖДЕНИЕ! Запрещено устанавливать прибор так, чтобы он работал под давлением!

ПРЕДУПРЕЖДЕНИЕ! Установка ручного душа, отличного от предусмотренного производителем, запрещена, так как это может ухудшить функциональность и безопасность прибора! Размещайте только ручной душ, предоставленный производителем, и никогда не устанавливайте дополнительный ограничитель потока воды.

ПРЕДУПРЕЖДЕНИЕ! ЗАПРЕЩАЕТСЯ блокировать отверстие трубы, которое сливает воду из предохранительного клапана прибора. Рис. 5.

ВНИМАНИЕ! Подключение водонагревателя к электросети должно выполняться только квалифицированным персоналом в соответствии с инструкциями настоящего руководства и действующими местными правилами. Прибор должен быть правильно подключен к проводам с током и защитной сетке! НЕ ПОДКЛЮЧАЙТЕ прибор к электрооборудованию, прежде чем полностью заполнить его водяной бак водой! Несоблюдение этого требования делает прибор опасным, и в таком состоянии его

использование строго запрещено!

ПРЕДУПРЕЖДЕНИЕ! ОБЯЗАТЕЛЬНО подключать шнур питания водонагревателя "Beta 4" ТОЛЬКО прямо и правильно, включая защищенный контакт с защитными пластинами типа "Shuko" / французский тип.

ПРЕДУПРЕЖДЕНИЕ! Если шнур питания и / или вилка водонагревателя "Beta 4" повреждены, обратитесь к ближайшему авторизованному поставщиком или в сервисную или ремонтную мастерскую производителя, так как шнур питания должен быть заменен производителем, его представителем по обслуживанию или лицом с такой квалификацией, чтобы избежать опасности.

ПРЕДУПРЕЖДЕНИЕ! НЕОБХОДИМО, чтобы в цепи электрического тока было установлено устройство, предназначенное для водонагревателей "Beta 7", которое в условиях перенапряжения категории III обеспечивает полное отключение всех полюсов. Проводники между цепью и входными электрическими клеммами устройства НЕ должны прерываться каким-либо автоматическим выключателем или предохранителем. Если водонагреватель представляет собой модификацию с душем, устройство должно быть установлено вне помещения, в котором установлен прибор.

ПРЕДУПРЕЖДЕНИЕ! Душ не должен быть погружен в кастрюлю с водой! Его отверстия должны регулярно очищаться! Соединительный шланг не следует складывать до такой степени, чтобы не было воды!

ПРЕДУПРЕЖДЕНИЕ! Данное устройство может использоваться детьми в возрасте от 3 лет и старше, а также лицами с ограниченными физическими, сенсорными или умственными способностями или не имеющими опыта и знаний, если им предоставили надзор или инструкции относительно безопасного использования устройства и они понимают связанные с этим опасности. Дети не должны играть с прибором. Чистка и обслуживание пользователя не должны производиться детьми без присмотра.

ПРЕДУПРЕЖДЕНИЕ! Не включайте прибор, если вода в резервуаре для воды может замерзнуть! Это может привести к повреждению нагревателя и водяного бака, что может привести к опасности.

ПРЕДУПРЕЖДЕНИЕ! Не прикасайтесь к прибору и его элементам управления, не отсоединяйте штепсель прибора от розетки (если у прибора есть шнур с штепселем), если вы мокрый, босиком или в мокром месте!

ПРЕДУПРЕЖДЕНИЕ! При использовании прибора существует опасность ожога горячей водой!

ПРЕДУПРЕЖДЕНИЕ! Регулятор расхода и температуры проточной воды не должен быть перегружен во избежание повреждения.

ПРЕДУПРЕЖДЕНИЕ! При использовании прибора ЗАПРЕЩАЕТСЯ забивать лебедку или изгибать душевой шарнир, чтобы уменьшить поток проточной воды. Не погружайте ручной душ в емкости для воды (например, в ванну), так как это приведет к увеличению давления воды в резервуаре для воды и может привести к срабатыванию встроенного предохранительного клапана.

ПРЕДУПРЕЖДЕНИЕ! Периодическая очистка разбрызгивающих отверстий лебедки и ручного душа является обязательной - см. Раздел "ОБСЛУЖИВАНИЕ ПРИБОРА".

ПРЕДУПРЕЖДЕНИЕ! Если существует вероятность того, что температура в помещении, где установлен водонагреватель, ниже 0 ° C, необходимо слить воду из водяного бака - см. Раздел "ОБСЛУЖИВАНИЕ ПРИБОРА". ЗАПРЕЩАЕТСЯ включать прибор Если есть сомнения, что вода в ней замерзла. При сливе воды из

водяного бака прибора необходимо принять все необходимые меры для предотвращения повреждения от утечки воды.

ПРЕДУПРЕЖДЕНИЕ! Подача воды из устройства другим водонагревателем или системой **ЗАПРЕЩЕНА!**

ЗАЩИТА ОКРУЖАЮЩЕЙ СРЕДЫ

Данный прибор маркирован в соответствии с Директивой об отходах от электрического и электронного оборудования (WEEE). Позаботившись о том, чтобы после исчерпания его рабочего потенциала этот прибор был утилизирован правильным образом, Вы можете предотвратить возможные негативные последствия для окружающей среды и здоровья людей.

Символ  на приборе или на документах, прилагаемых к прибору, показывает, что с данным прибором нельзя обращаться как с бытовым отходом. Вместо этого его следует сдать в специализированный пункт утилизации электрического и электронного оборудования. Выбрасывая прибор, соблюдайте местные нормы выбрасывания мусора. За более подробной информацией об обращении, восстановлении и утилизации этого прибора обращайтесь в Ваши местные муниципальные органы, в Вашу службу вывоза бытового мусора или в магазин, где Вы купили прибор.

ТЕХНИЧЕСКОЕ ОПИСАНИЕ

Водонагреватель предназначен для использования в бытовых условиях, в домохозяйстве и может обеспечивать подогретую воду в общую водопроводную сеть локально, только в том месте, где он установлен. Электрический нагреватель/нагреватели прибора работают и нагревают воду только во время, в течение которого она протекает через прибор. Водонагреватель не сохраняет подогретую воду в своем баке.

Используемая для подогрева вода должна отвечать нормативным документам, касающимся бытовой воды. Давление воды в водопроводной системе должно быть выше 0,2 МПа и ниже 0,8 МПа (соответственно, 2 bar и 8 bar). В случае если водопроводное давление ниже 0,2 МПа, водонагреватель не сможет работать либо не будет работать нормально.

Проточные водонагреватели фамилии „Beta“, в зависимости от своего назначения имеют три основные модификации: для раковины (рис. 1); для ванной с душем (рис. 2); комбинированные – для раковины и с душем (рис. 3). В связи с постоянным совершенствованием конструкции, элементы и комплектующие могут отличаться от показанных на рис. 1, 2 и 3.

УСТАНОВКА К СТЕНЕ ПОМЕЩЕНИЯ

Водонагреватель устанавливается только к стене помещения, которое имеет нормальную пожарную безопасность, и температура в котором не имеет возможности, упасть ниже 0 °С. На задней крышке прибора имеются три отверстия, через которые должный пройти крепежные элементы, обеспечивающие прочное

прикрепление к стене. До отверстий можно добраться после того как открутите четыре винта с левой и правой стороны прибора и аккуратно удалите переднюю крышку прибора. В упаковке прибора помещен шаблон, облегчающий определение мест отверстий в стене для прикрепляющих дюбелей. При прикреплении прибора к стене необходимо обеспечить минимальное расстояние 3 мм между задней крышкой (спинкой прибора) и стеной.

ПРЕДУПРЕЖДЕНИЕ! При демонтаже передней крышки прибора вентил регулировки дебита и температуру воды может повернуться. Рекомендуем вам запомнить (маркировать) положение вентил до снятия крышки. Это предостережет вас от вероятности вызвать поломку деталей вследствие чрезмерного натяжения.

ПРЕДУПРЕЖДЕНИЕ! При демонтаже передней крышки прибора следите за тем, чтобы электрические провода не разъединились. Если все же это случится, то вызовите специалиста из уполномоченных производителем сервисных компаний, который восстановит соединение проводов в соответствии с электрической схемой прибора. В противном случае ухудшите безопасность прибора.

Место (высота от раковины или от пола помещения) должно соответствовать комплектующим (шланги, распределитель и др. соединяющие элементы).

Водонагреватели „Beta 4“ (мод. 72485), „Beta 7“ для раковины (мод. 72486) и „Beta 7“ для раковины с душем (мод. 72486С) устанавливаются на подходящем расстоянии над раковиной.

Водонагреватель для ванной с душем „Beta 7“ (мод. 72486В) устанавливается таким образом, чтобы верхний конец его коробки был выше отверстий для воды подвешенного на стойке ручного душа душ (как минимум на 2 м от пола помещения для купания). Стойка ручного душа закрепляется в таком месте, чтобы при использовании душа вода ни в коем случае не могла обрызгивать водонагреватель. Если ручной душ закреплен над ванной, то при снятом со стойки душе и полностью отпущенном соединяющем шланге, отверстия для воды душа не должны утопать в наполненную водой ванну.

После закрепления водонагревателя к стене, передняя крышка устанавливается снова и закрепляется при помощи винтов.

ПРЕДУПРЕЖДЕНИЕ! Несоблюдение требований к установке может ухудшить безопасность прибора и повредить его.

ПОДКЛЮЧЕНИЕ К ВОДОПРОВОДНОЙ СИСТЕМЕ

Давление воды в водопроводной системе должно быть выше 2 bar (0,2 МПа) и ниже 8 bar (0,8 МПа). При более низком минимальном давлении прибор будет иметь ухудшенную функциональность, а возможно, что не сможет работать.

Входящая труба прибора маркирована синим вкладышем, и имеет резьбу 1/2". Для более легкого подключения и обслуживания прибора рекомендуем вам использовать гибкую трубу, имеющую металлическую оплетку и подходящую длину. Необходимо использовать только новые гибкие трубы, с учетом давления водопроводной сети, не допускается использование устаревших труб.

Выходящая труба прибора маркирована красным вкладышем и к ней **ОБЯЗАТЕЛЬНО** следует подключить только приложенные к прибору излив, переходник или шланг.

При натяжении соединений с резьбой используются прилагаемые уплотнители, при этом нужно следить за тем,

чтобы не прилагалось чрезмерное усилие для предотвращения повреждения прибора.

ПРЕДУПРЕЖДЕНИЕ! Установка отличного от предоставленного производителем ручного душа запрещена, потому что может ухудшить функциональность и безопасность прибора!

ПРЕДУПРЕЖДЕНИЕ! Запрещается использование комплектующих, устанавливаемых к выходящей трубе (выходящие шланги, распределитель, излив и др.), которые не предоставлены производителем или не согласованы с ним.

ПРЕДУПРЕЖДЕНИЕ! Проточные водонагреватели фамилии „Beta“ имеют открытый выход в атмосферу, и категорически ЗАПРЕЩАЕТСЯ подсоединение к выходящей трубе запирающей арматуры! Несоблюдение данного требования приведет к разрушению прибора!

Бак водонагревателя заполняется водой поворотом воротка регулирования дебита и температуры воды в направлении обратном движению часовой стрелки до конца (из положения „STOP“ в сторону синей стрелки). Выжидается пока из излива или отверстий ручного душа потечет сильная и плотная струя воды. Поворачивается вороток прибора до положения „STOP“, при этом нужно следить за тем, чтобы не прилагалось чрезмерное усилие. В связи с тем, что прибор имеет открытый выход (бак постоянно соединен с атмосферой через выходящую трубу), после поворота воротка в положение „STOP“ возможно, что из излива (отверстий душа) потечет некоторое количество воды, пока не опорожнится выходящая система. Это не дефект, а количество воды минимально.

ПРЕДУПРЕЖДЕНИЕ! Незаполнение бака водой вызовет повреждение прибора.

ПРЕДУПРЕЖДЕНИЕ! Последствия, вызванные несоблюдением требований в данном разделе, не входят в объем гарантийных обязательств производителя и продавца, и относятся за счет того, кто нарушил требования настоящей инструкции.

ПОДКЛЮЧЕНИЕ К СИСТЕМЕ ЭЛЕКТРИЧЕСТВА

Проточные водонагреватели фамилии „Beta“ имеют степень защиты от поражения электрическим током Класса I.

Токовый контур электрической системы (230 V~), к которому будет подключен прибор, должен быть трехпроводным – фазовый, нейтральный и защитный провода. Все концы проводов токового контура прибора должны быть правильно подсоединены в главном щите электропитания и в точке подсоединения водонагревателя к электрической системе. Защитный провод системы не должен где-либо прерываться по пути от прибора до главного щита электропитания. Сечение проводов токового контура и величина предохранителя выяснены далее.

Электрическая система в помещении, где будет установлен водонагреватель, должна быть построена в соответствии с требованиями действующих положений и правил.

„Beta 4“ – подключение осуществляется, присоединив вилку питающего шнура к исправному и правильно соединенной розетке с защитными пластинками типа „Шуко“. Розетка должна иметь степень защиты IPX4 и расположена таким образом, чтобы ее не брызгало водой во время использования прибора. Розетка должна быть

легкодоступной после установки прибора и во время его использования. Провода электрического токового контура розетки должны иметь сечение не менее 2.5 mm² каждый, а предохранитель фазовой цепи должен быть 16 А.

„Beta 7“ – подключение осуществляется с помощью трехжильного кабеля, напрямую соединенного в приборе с колонковой клемме. Фазовый провод соединяется с колонкой с маркировкой „L“, нейтральный – „N“, а защитный – с колонкой, маркированной знаком защитного заземления. Провода питающего кабеля должны иметь сечение не менее 4 mm², а предохранитель фазовой цепи – 35 А.

ПРЕДУПРЕЖДЕНИЕ! ОБЯЗАТЕЛЬНО в электрический контур, предназначенный для водонагревателей „Beta 7“, следует установить такое устройство, которое в условиях избыточного напряжения категории III обеспечивает полное разъединение всех полюсов. Провода токового контура между устройством и водонагревателем не должны прерываться другим переключателем или предохранителем. Если это водонагреватель модификации с душем, устройство должно быть установлено за пределами помещения, в котором находится прибор.

ПРЕДУПРЕЖДЕНИЕ! Несоблюдение требований к подключению к электросети может привести к снижению безопасности прибора, в таком случае его использование запрещено. Последствия не входят в объем гарантийных обязательств производителя и продавца, и остаются за счет лица, нарушившего требования данной инструкции

Установленный и подключенный к водопроводной и электрической сети водонагреватель следует запустить в эксплуатацию, после испытания на функциональность. Установка и подключение прибора, и испытание на функциональность не входят в гарантийные обязательства производителя или торговца и не являются предметом гарантийного обслуживания.

Проверку электрической системы и подключение водонагревателя к ней, и пуск прибора в эксплуатацию осуществляют только квалифицированные лица.

ИСПОЛЬЗОВАНИЕ ПРИБОРА

Водонагреватель можно включать в рабочий режим ТОЛЬКО после того как предварительно был наполнен водой. ПРОВЕРЬТЕ! Проверка проводится, повернув при выключенных нагревателях (нажаты концы клавишей выключателя с маркировкой „0“) вороток по направлению синей стрелки. Если из излива (отверстий душа) не протечет вода, то есть вероятность, что они закупорены. В таком случае запрещается использование прибора – смотрите раздел "Обслуживание и профилактика".

ПРЕДУПРЕЖДЕНИЕ! Не включайте прибор, если существует вероятность того, что вода в баке замерзла! Это приведет к повреждению нагревателя и бака, и возможно, будет снижена безопасность прибора.

С помощью ручки (кнопки) распределителя водонагревателя для раковины с душем осуществляется переключение водного потока от излива к душу. Переключение от душа к изливу осуществляется путем обратного передвижения ручки (кнопки) распределителя. ВНИМАНИЕ! Распределитель не имеет среднего положения ручки, при котором водный поток может быть остановлен. Переключайте внимательно, без лишнего усилия, ручку (кнопку) распределителя, для того чтобы не повредить распределитель, водонагреватель или остальные комплектующие.

Включение в рабочий режим наполненного водой и подключенного с электрической системе водонагревателя осуществляется поворотом ручки регулирования дебита и температуры воды из положения „STOP“ в направлении обратном движению часовой стрелки.

При выключателе в выключенном положении (конец клавиши с маркировкой „0“ нажат) из излива (душа) потечет холодная вода.

При выключателе во включенном положении (колец выключателя с маркировкой I и/или II нажат) при повороте воротка, после достижения определенного дебита вытекающей воды, сигнальная лампочка клавиши загорится, и нагреватель включится. Вода стабилизирует свою температуру через примерно 15-30 с.

При выключателе во включенном положении, путем поворота воротка в направлении стрелки или обратно выбирается оптимальная для случая температура воды.

С увеличением дебита воды снижается максимальная температура, до которой она может быть нагрета. Нормально если более высокая температура воды получается поблизости от красной стрелки на шкале воротка, рядом с „STOP“.

В водонагревателях „Beta 7“ температуру воды можно дополнительно регулировать, путем включения одного или обоих нагревателей (маркировки I и II).

В водонагревателях встроен термоограничитель против превышения температуры воды выше определенного предела. При достижении температуры воды до него, ограничитель выключает нагреватели и после ее снижения снова включает их.

Во всех водонагревателях, возможно, что при сильном снижении дебита проходящей через прибор воды встроенный гидравлический выключатель выключит нагреватели. С увеличением силы протекающей воды нагреватели включатся снова.

ПРЕДУПРЕЖДЕНИЕ! При использовании прибора ЗАПРЕЩЕНО закупоривать излив либо перегибать соединяющий шланг душа таким образом, чтобы снижался дебит протекающей воды. Не погружайте ручной душ в емкости с водой (например, ванна), потому что таким образом вызовете повышение давления воды в баке, а это может привести к активации встроенного предохранительного клапана.

ПРЕДУПРЕЖДЕНИЕ! Прибор нельзя использовать в случае сомнения, что находящаяся в нем вода замерзла.

По окончании использования прибора, поверните вороток в направлении „STOP“, подождите, пока вода из излива (душа) истечет до конца, и переключите клавишу/клавиши выключателя в положение „0“.

ОБСЛУЖИВАНИЕ ПРИБОРА

Через некоторый период использования прибора форсунки ручного душа могут закупориться, необходимо периодически очищать их.

В прибор встроены специальный клапан, предохраняющий конструкцию от возможного повышения давления в баке. В таком случае мембрана клапана разрывается, и из отводящей трубы начинает вытекать вода. Отверстие трубы клапана находится за трубой горячей воды прибора.

Повышение давления воды в баке прибора являются следствием несоблюдения требований к монтажу и

использования прибора - установка прибора для работы под давлением, перегибание шланга душа или засорение отверстий выхода трубы горячей воды, не регулярная очистка отложенного известняка в районах с водой с повышенным содержанием известняка, замерзания воды, и тому подобное. Замена мембраны предохранительного клапана не является гарантийным обязательством продавца и/или производителя.

ПРЕДУПРЕЖДЕНИЕ! ЗАПРЕЩЕНО закупоривать отверстие трубы предохранительного клапана!

При протекании воды из отверстия трубы предохранительного клапана ОБЯЗАТЕЛЬНО незамедлительно:

- Прекратите использование прибора, повернув вороток дебита до прекращения протекающей через прибор воды;
- Переключите клавиши выключателя в выключенное положение (маркировка „0“);
- Отсоедините прибор от электропитания – при „Beta 4“ достаньте вилку питающего шнура из розетки контакта, а при „Beta 7“ выключите дополнительный выключатель;
- Обратитесь в ближайшую уполномоченную производителем сервисную базу.

Для сохранения качеств прибора в районах с известковой водой рекомендуем вам периодически очищать накопившуюся на нагревателях накипь. Это осуществляется только специалистами из уполномоченных производителем или торговцем сервисных баз, потому что связано с разборкой прибора. Эта услуга не является элементом гарантийных обязательств производителя или торговца.

При вероятности минусовой температуры в помещении, в котором установлен водонагреватель, воду из его бака нужно слить. Это осуществляется, отключив сначала прибор от электрической сети, отсоединив входящую трубу (маркированную синим вкладышем) от водопровода, при прерванном доступе воды из него, при „Beta 7“ отсоединяется и шланг от выходящей трубы (с красным вкладышем), поворачивается вороток регулирования дебита и температуры в направлении стрелки, до конечного положения, и выжидается до полного слива воды из бака прибора.

ПРЕДУПРЕЖДЕНИЕ! При сливе воды из бака прибора необходимо принять все необходимые меры для предотвращения ущерба от слившейся из него воды.

В случае если из входящей трубы прибора не протечет вода, то необходимо обратиться в ближайшую уполномоченную сервисную базу для устранения закупоривших систему частей (вероятнее всего известняк).

Наружная оболочка и остальные детали водонагревателя и его комплектующие можно чистить только с использованием слегка смоченной хлопчатобумажной ткани, без использования агрессивных и/или абразивных веществ и средств. Перед очисткой ОБЯЗАТЕЛЬНО следует отсоединить водонагреватель от электропитания с помощью вилки шнура или дополнительного устройства для отключения. ЗАПРЕЩЕНО очистку прибора выполнять с помощью генератора пара. Особое внимание следует обратить на предотвращение от увлажнения светящегося выключателя для включения и выключения прибора, находящегося не его передней крышке. Водонагреватель можно включать снова в рабочий режим только после полного удаления возможной влаги.

НЕИСПРАВНОСТИ

В случае если водонагреватель не нагревает воду, проверьте подключен ли водонагреватель к электрической системе, не отключено ли электропитание помещения, не находится ли светящийся выключатель в выключенном положении, не является ли поток проходящей через прибор воды слишком маленьким, не является ли давление в водопроводной сети ниже необходимого.

В случае если вышеперечисленные вероятные причины отсутствуют, отключите водонагреватель от электропитания, прекратите приток воды к прибору, и позвоните в ближайшую уполномоченную сервисную базу.

В случае если при нормальном водоснабжении, при воротке, повернутом в максимальное положение, при включенном электропитании (электросеть и светящийся выключатель прибора) из излива или отверстий душа не вытекает вода, а в то же самое время клавиши выключателя светятся, **НЕЗАМЕДЛИТЕЛЬНО ОТКЛЮЧИТЕ ПРИБОР** от электропитания и водоснабжения. **ЗАПРЕЩЕНА** последующая попытка включить прибор. Незамедлительно обратитесь в ближайшую уполномоченную сервисную базу.

При повреждении питающего шнура и вилки „Beta 4“ обратитесь в ближайшую уполномоченную сервисную базу, потому что шнур с вилкой должен быть заменен производителем, его сервисным представителем или лицом, имеющим подобную квалификацию, во избежание опасности.

При использовании и обслуживании прибора храните металлизированную табличку с данными и заводским (серийным) номером прибора. В случае если отклеите ее с прибора, то сохраните ее вместе с гарантийным талоном, потому что только с их помощью можно идентифицировать купленный вами прибор.

ГАРАНТИЯ, ГАРАНТИЙНЫЙ СРОК, ГАРАНТИЙНЫЕ УСЛОВИЯ

Гарантия, гарантийные условия, гарантийный срок, действительность гарантии купленного водонагревателя и сервисные обязательства продавца и производителя на протяжении гарантийного периода прибора описаны в гарантийном талоне прибора. При покупке прибора этот талон должен быть заполнен и подписан продавцом и покупателем. Сохраните гарантийный талон в надежном месте.

Во всех случаях остаются в силе и применимые законы, положения и другие нормативные документы, рассматривающие права и обязательства потребителя, продавца и производителя, и их взаимоотношения, касающиеся купленного водонагревателя, его установки, использования и обслуживания.

Гарантия на прибор в силе только если он:

- Установлен согласно требованиям инструкции по установке и использованию.
- Используется только по назначению, и в соответствии с инструкцией по установке и использованию.

Гарантия состоит в бесплатном ремонте всех заводских дефектов, которые могут возникнуть на протяжении гарантийного срока. Ремонт выполняется сервисными специалистами, уполномоченными продавцом.

Гарантия на прибор не действует в отношении повреждений, вызванных:

- Неправильной транспортировкой

- Плохим хранением
- Неправильного употребления
- Параметрами воды вне допустимых норм качества питьевой воды, и в частности, содержание хлоридов выше 250 mg/l; электропроводность ниже 100 µS/cm и/или pH вне охвата 6,5-8
- Напряжением в электрической сети, отличным от номинального прибора
- Повреждениями, вследствие замерзания воды
- Природными стихиями, бедствиями или иными обстоятельствами форс-мажора
- Несоблюдением инструкции по установке и использованию
- В случаях, когда сделана попытка неуполномоченным лицом отремонтировать какой-либо дефект.

В вышеперечисленных случаях дефект устраняется за оплату.

Гарантия на прибор не действует в отношении деталей и компонентов прибора, которые нормально изнашиваются во время его использования, в отношении деталей, которые снимаются во время нормального употребления, в отношении лампочек освещения и сигнализации, и прочих подобных, в отношении изменения цвета наружных поверхностей, изменения формы, размеров и расположения деталей и компонентов, которые подвержены влиянию, несоответствующему условиям его нормального употребления.

Упущенная выгода, материальный или нематериальный ущерб, причиненный временной невозможностью использования прибора во время его профилактики или ремонта, не входят в объем гарантии на прибор.

СОБЛЮДЕНИЕ ТРЕБОВАНИЙ ЭТОЙ ИНСТРУКЦИИ ЯВЛЯЕТСЯ ПРЕДПОСЫЛКОЙ БЕЗОПАСНОЙ РАБОТЫ ПРИОБРЕТЕННОГО ВАМИ ИЗДЕЛИЯ И ОДНИМ ИЗ ГАРАНТИЙНЫХ УСЛОВИЙ.

ЗАПРЕЩЕНЫ ЛЮБЫЕ ИЗМЕНЕНИЯ И ПЕРЕУСТРОЙСТВА КОНСТРУКЦИИ ИЗДЕЛИЯ СО СТОРОНЫ ПОТРЕБИТЕЛЯ ИЛИ УПОЛНОМОЧЕННЫХ ИМ ЛИЦ. ПРИ ОБНАРУЖЕНИИ ТАКИХ ДЕЙСТВИЙ АВТОМАТИЧЕСКИ ОТПАДАЮТ ГАРАНТИЙНЫЕ ОБЯЗАТЕЛЬСТВА ПРОДАВЦА ИЛИ ПРОИЗВОДИТЕЛЯ.

В СЛУЧАЕ НЕОБХОДИМОСТИ ОБРАЩАЙТЕСЬ В УПОЛНОМОЧЕННЫЕ ПРОИЗВОДИТЕЛЕМ СЕРВИСНЫЕ БАЗЫ, УКАЗАННЫЕ В ПРИЛОЖЕННОМ СПИСКЕ.

ПРОИЗВОДИТЕЛЬ СОХРАНЯЕТ ЗА СОБОЙ ПРАВО ОСУЩЕСТВЛЯТЬ БЕЗ УВЕДОМЛЕНИЯ КОНСТРУКТИВНЫЕ ИЗМЕНЕНИЯ, КОТОРЫЕ НЕ УХУДШАЮТ БЕЗОПАСНОСТЬ ИЗДЕЛИЯ.

В СЛУЧАЕ НЕОБХОДИМОСТИ, И ПРИ ВОЗНИКНОВЕНИИ СПОРНЫХ СИТУАЦИЙ В СВЯЗИ С ПЕРЕВОДОМ И ПОНЯТИЯМИ В ЭТОЙ ЯЗЫКОВОЙ ВЕРСИИ ИНСТРУКЦИИ ПО УСТАНОВКЕ И ИСПОЛЬЗОВАНИЮ, В КАЧЕСТВЕ ОРИГИНАЛА И ПРЕВАЛИРУЮЩЕЙ СЛЕДУЕТ СЧИТАТЬ АНГЛИЙСКУЮ ВЕРСИЮ.

